

Joie™ signature

i-Prodigi

enhanced child restraint

- GB Instruction Manual
- PT Manual de instruções
- ES Manual de instrucciones
- FR Manuel d'instructions
- NL Instructiehandleiding
- IT Manuale di istruzioni
- DE Bedienungsanleitung
- SE Bruksanvisning
- EL Εγχειρίδιο οδηγιών χρήσης
- HU Használati utasítás
- DA Brugervejledning
- NO Instruksjonsbok
- PL Instrukcja obsługi
- CZ Návod k obsluze
- SK Návod na použitie
- SL Navodila za uporabo
- TR Kullanım Kılavuzu
- RU Руководство по эксплуатации
- AR دليل التعليمات
- ET Kasutusjuhend
- FI Käyttöopas
- LT Naudojimo instrukcija
- LV Lietošanas rokasgrāmata
- HR Upute za uporabu
- RO Manual de instrucțiuni



ECE R129/03: i-Size

Rearward Facing: Child height 40cm-125cm/ Child weight \leq 22.5kg;

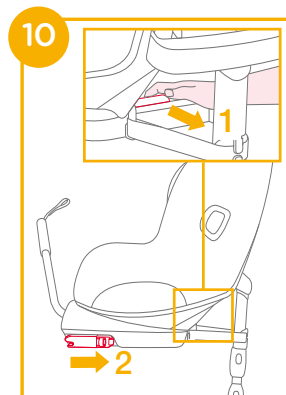
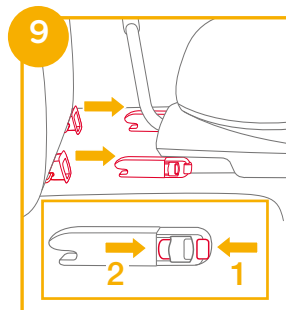
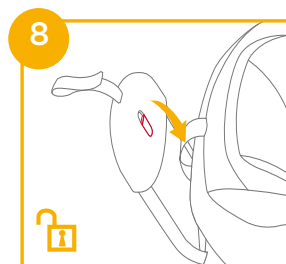
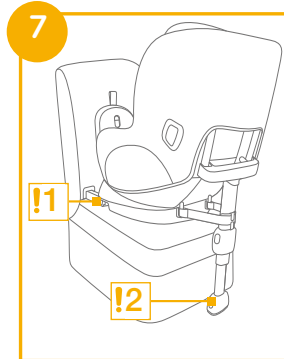
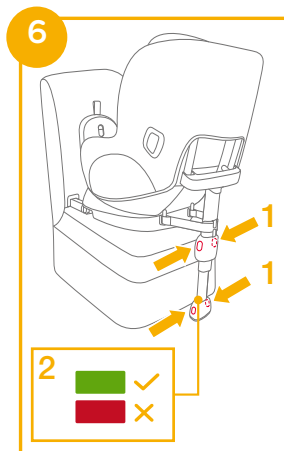
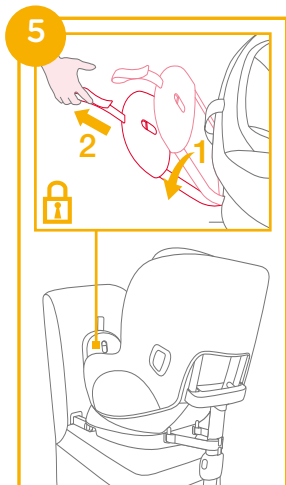
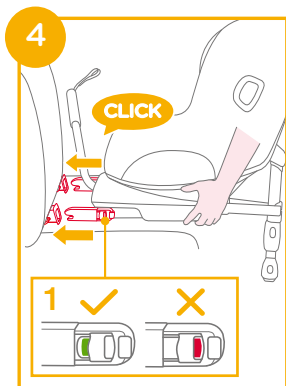
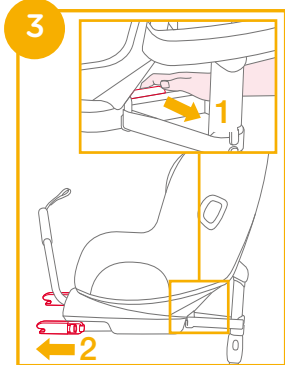
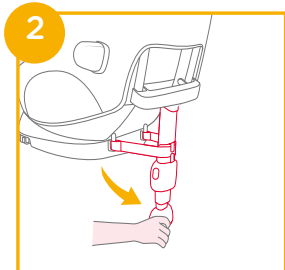
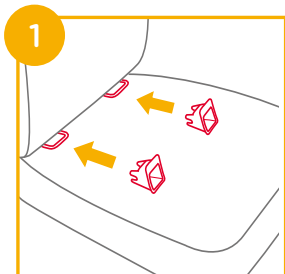

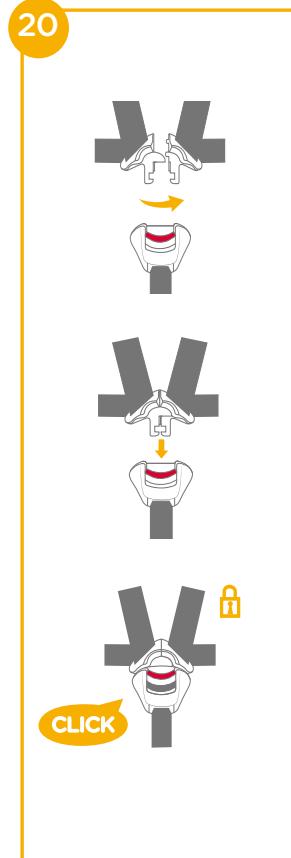
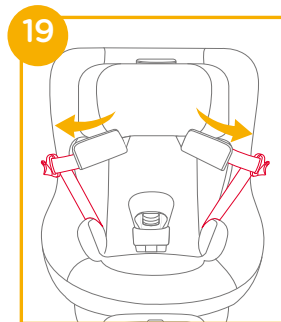
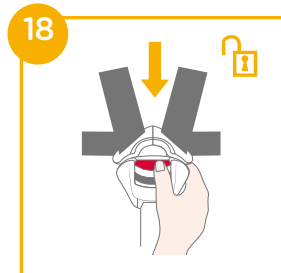
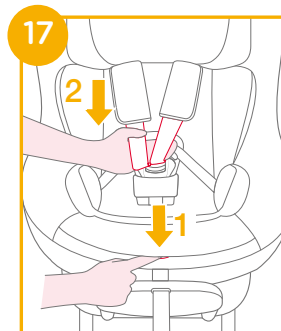
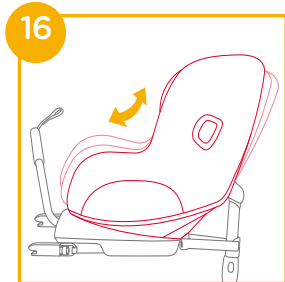
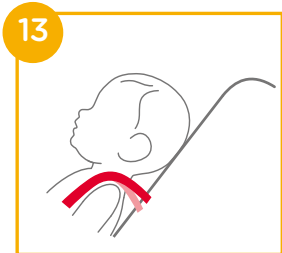
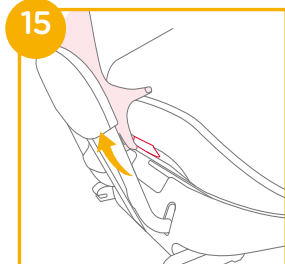
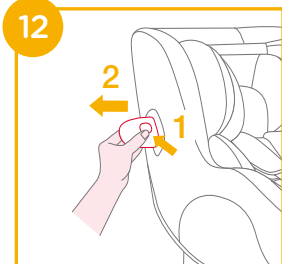
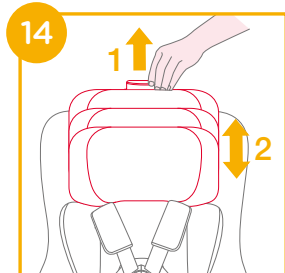
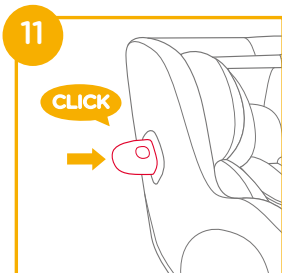

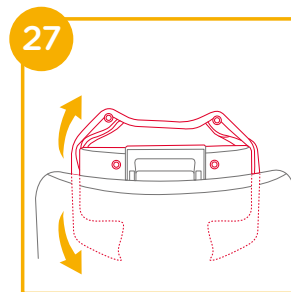
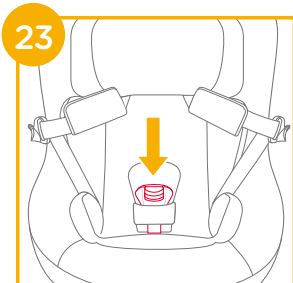
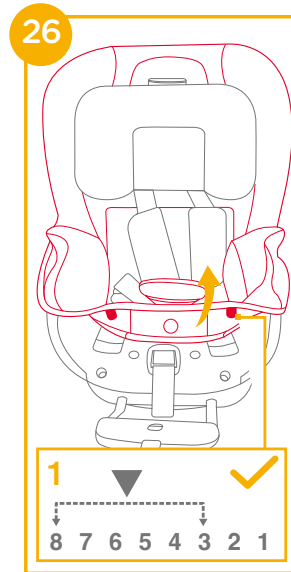
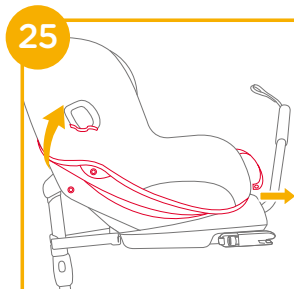
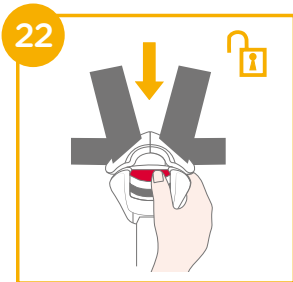
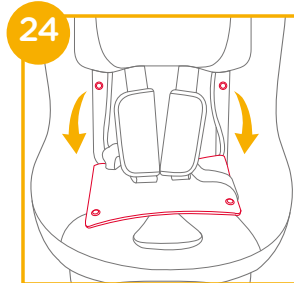
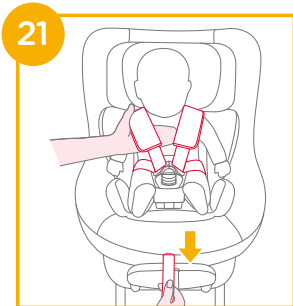

GB Welcome to Joie™

You have purchased a high quality, fully certified child safety child restraint. This product is suitable for the use of children with height 40cm-125cm and weight up to 22.5kg. Carefully read this Instruction Manual and follow the installing steps because this is the ONLY way to protect your child from serious injury or death in case of an accident, and to provide comfort to your child while using this product. Keep this instruction manual for future reference.

Please confirm

To use this Joie enhanced child restraint with the i-Size ISOFIX connections according to the UN Regulation No.129, your child must meet the following requirements.

Rearward Facing: Child height 40cm-125cm/ max. 22.5kg;

Please read all the instructions in this manual before installing and using the product.

! IMPORTANT: KEEP FOR FUTURE REFERENCE. PLEASE READ CAREFULLY.

Please keep the instruction manual in the storage compartment at the back of the seat as right figure.

For warranty information, please visit our website at joiebaby.com

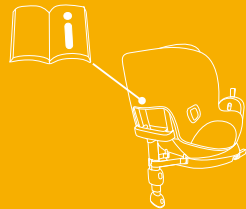

Parts List

Please make sure there are no missing parts. Please contact the retailer if anything is missing.

- | | |
|------------------------------|---|
| 1 Head Support | 12 Head Support Adjustment Lever |
| 2 Seat Pad | 13 Side Impact Protection Pod x2
*must use on door side only |
| 3 Rebound Bar | 14 Rebound Bar Adjustment Webbing |
| 4 Recline Adjustment Button | 15 Rebound Bar Release Button |
| 5 Load Leg Adjustment Button | 16 ISOFIX Connector |
| 6 Load Leg Indicator | 17 ISOFIX Guides |
| 7 Load Leg Adjustment Button | 18 ISOFIX Adjuster Button |
| 8 Load Leg | |
| 9 Buckle | |
| 10 Shoulder Harness Covers | |
| 11 Infant Insert | |

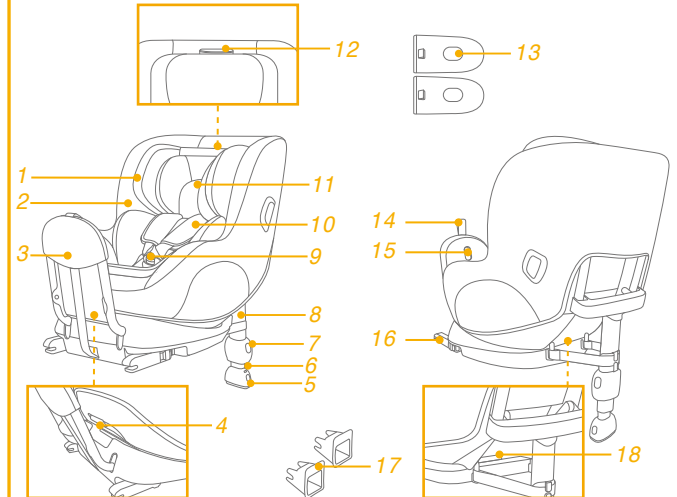

WARNING

- ! BE cautious that the rigid items and plastic parts of the enhanced child restraint system shall be so located and installed that they are not liable to become trapped by a movable seat or in the door of the vehicle.
- ! DO NOT use the rearward facing enhanced child restraint system in seating positions where there is an active frontal airbag installed.
- ! The enhanced child restraint may not fit in all approved vehicles. Please refer to the fitting list included for more details.
- ! Any support-leg should be in contact with the vehicle floor and any straps restraining the child should be adjusted to the child's body. The straps should not be twisted.
- ! Ensure that any lap strap is worn low down, so that the pelvis is firmly engaged, shall be stressed.
- ! This enhanced child restraint should be replaced when it has been subject to violent stresses in an accident. An accident can cause damage to it that you cannot see.

WARNING

- ! Consider the danger of making any alterations or additions to the device without approval of the adequate authority, and the danger of not following closely to the installation instructions provided by the enhanced child restraint manufacturer.
- ! Children should not be left unattended in their enhanced child restraint system.
- ! Any luggage or other objects liable to cause injuries in the event of a collision shall be properly secured.
- ! The enhanced child restraint system shall NOT BE USED without the soft goods.
- ! The soft goods should not be replaced with any other than the one recommended by the manufacturer, because the soft goods constitutes an integral part of the restraint performance.
- ! Please also pay attention to the instructions and warnings in the vehicle manufacturer's handbook.

Emergency

In case of emergency or accidents, it is most important to have your child taken care of with first aid and medical treatment immediately.

Product Information

1. This is an “ i-Size ” Enhanced Child Restraint System. It is approved according to UN Regulation No.129, for use in, i-Size compatible vehicle seating positions as indicated by vehicle manufacturers in the vehicle users’ manual.
2. If in doubt, consult either the Enhanced Child Restraint System manufacturer or the retailer.

Materials Plastics, metal, fabrics
Patent No. Patents pending

Installation Mode

	Child's Size	Installation Mode	Figure for Installation	Seat Position
ECE R129	40cm-125cm/ ≤ 22.5kg	Rear Facing mode		Position 1-8

Installation Concerns

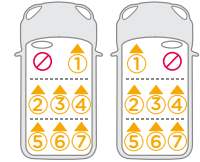
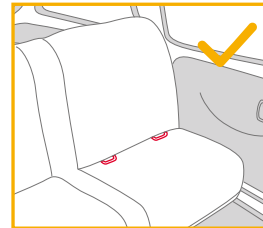

Base Installation

see images 1 - 10

1. Attach the ISOFIX guides to the vehicle's ISOFIX anchor points (see vehicle owner's manual). 1 The ISOFIX guides can protect the surface of the vehicle seat from being torn. They can also guide the ISOFIX connectors.
 2. Unfold the load leg from storage compartment. 2
 3. Extend the ISOFIX connectors by pressing the ISOFIX adjustment button while pulling on the connector. 3
 4. Press the ISOFIX adjustment button to adjust the ISOFIX connectors. Line up the ISOFIX connectors with the ISOFIX guides, and then click both ISOFIX connectors into the ISOFIX anchor points. 4
- ! Make sure that both ISOFIX connectors are securely attached to the vehicle's ISOFIX anchor points. There should be two audible clicks and the colors of the indicators on both ISOFIX connectors should be completely green. 4 -1
- ! Check to make sure the base is securely installed by pulling on both ISOFIX connectors.
5. Pull the rebound bar towards the back of the vehicle and lock into place by pulling the rebound bar adjustment webbing. 5
 6. After placing the base on the vehicle seat, extend the load leg to floor 6. When the load leg is installed correctly, the load leg indicator will turn green. It will turn red when installed incorrectly. 6 -2
- ! The load leg has multiple positions. When the load leg indicator turns red this means the load leg is in the wrong position.
- ! Make sure the load leg is in full contact with the vehicle floor pan.
- ! Squeeze the load leg adjustment button, then shorten the load leg upwards. 6 -1

7. The completely assembled base is shown as 7.
- ! The ISOFIX connectors must be attached and locked onto the ISOFIX anchor points. 7 -1
- ! The load leg must be installed correctly with green indicator. 7 -2
- ! Always make sure the support load leg has direct contact with the floor and is in locked position even when the child is not in it.

Removing the Base

8. To remove the base from the vehicle seat, push the secondary lock buttons 9 -1 first and then press the ISOFIX releasing buttons 9 -2 on the ISOFIX connectors before removing the base from the vehicle seat. 9
9. Before transporting the seat, press ISOFIX adjustment button and move the ISOFIX connectors back into the storage position. 10

Use Side Impact Protection

see images 11 - 12

1. The enhanced child restraint is delivered with removable side impact protection pod. This side impact protection pod **MUST** be used on the door side of the vehicle. Installation shown in 11.
2. Press the release button to remove side impact protection pod. 12

Height Adjustment for Head Support and Shoulder Harnesses

see images 13 - 14

1. Please adjust the head support and check if the shoulder harnesses are at the correct height according to 13&14

! The shoulder harness height must be even with or just below the top of child's shoulders. 13

Lift up the head support adjustment lever, meanwhile pull up or down the head support until it snaps into one of the 8 positions. The head support positions are shown as 14 .

Recline Adjustment

see images 15 - 16

Squeeze the recline adjustment button to adjust the enhanced child restraint to the proper position. 15

Adjust the seat recline to any of the 8 recline positions for optimal head and neck support. 16

Rearward Facing Mode (Child height 40cm-125cm/ Child weight ≤22.5kg)

see images 17 - 21

! Please install the enhanced child restraint on the rear vehicle seat and then put the child in the enhanced child restraint.

1. Press the harness adjustment button while pulling the shoulder harnesses to the desired length (Pull from below the fixed shoulder pads to lengthen). 17
 2. Unlock the buckle of the harnesses by pressing the red button. 18
 3. Fix the buckles on the both sides of seat to make placing the baby more convenient. 19
 4. Place the child into the enhanced child restraint and pass both arms through the harnesses.
 5. Engage the buckle. Please refer to 20
 6. Pull down the adjustment webbing and adjust it to the proper length to make sure your child is properly secured. 21
- ! Always keep child secured in harness and properly tighten the harness by removing any slack.

Use Infant Insert

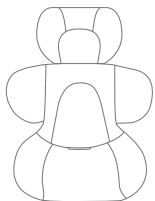

We recommend using the full infant insert while the baby is under 60cm. It can be used until they outgrow the insert. The infant insert increases side impact protection.

Detach Soft Goods

see images 22 - 27

Press the red button to disengage the buckle. 22

Follow steps 23 - 27 to detach soft goods.

Make sure to adjust the seat to any of the recline positions between 3-8 before pull out the plastic clips at the seat cover bottom. 26 -1

To re-attach the soft goods please repeat the above steps in the reverse order.

Care and Maintenance

- ! Please store the infant insert somewhere out of the child's reach.
- ! Please wash the soft goods with cold water under 30°C.
- ! Do not iron the soft goods.
- ! Do not bleach or dry clean the soft goods.
- ! Do not use undiluted detergents gasoline or other organic solvent to wash the enhanced child restraint or base. It may cause damage to the enhanced child restraint.
- ! Do not twist the soft goods to dry with great force. It may leave the soft goods with wrinkles.
- ! Please hang dry the soft goods in the shade.
- ! Please remove the enhanced child restraint from the vehicle seat if it will not be in use for a long period of time.



PT Bem-vindo à Joie™

Adquiriu um dispositivo de retenção para crianças de alta qualidade e totalmente certificado. Este produto pode ser utilizado por crianças com altura entre 40 e 125 cm e um peso inferior a 22.5 kg. Leia atentamente este manual de instruções e siga os passos de instalação porque esta é a ÚNICA forma de proteger a criança de lesões graves ou morte em caso de acidente e garantir uma utilização confortável deste produto para a criança. Guarde este manual de instruções para referência futura.

Confirme

Para utilizar este dispositivo avançado de retenção com ligações ISOFIX i-Size de acordo com o Regulamento UN N.º 129, a criança deve cumprir os seguintes requisitos.

Virado para a retaguarda: Altura da criança 40 cm-125cm/Peso máximo da criança 22.5kg;

Leia todas as instruções deste manual antes de utilizar o produto.

! IMPORTANTE: GUARDAR PARA CONSULTA FUTURA. LEIA ATENTAMENTE.

Guarde o manual de instruções no compartimento de armazenamento na traseira do banco, como indicado na figura à direita.

Para informações sobre a garantia, visite o nosso Web site em joiebaby.com



Lista de componentes

Certifique-se de que não existem peças em falta. Se faltar alguma peça, contacte o revendedor.

- | | |
|-------------------------------------|---|
| 1 Apoio de cabeça | 12 Alavanca de ajuste do apoio de cabeça |
| 2 Capa de tecido acolchoado | 13 Módulo de proteção contra impactos laterais x2
<small>*deve ser utilizado apenas no lado da porta</small> |
| 3 Barra antirricochete | 14 Corrente de ajuste da barra antirricochete |
| 4 Botão de ajuste de reclinção | 15 Botão de desengate da barra antirricochete |
| 5 Botão de ajuste da perna de carga | 16 Conector ISOFIX |
| 6 Indicador da perna de carga | 17 Guias ISOFIX |
| 7 Botão de ajuste da perna de carga | 18 Botão de ajuste ISOFIX |
| 8 Perna de carga | |
| 9 Fivela | |
| 10 Capas das alças | |
| 11 Redutor para bebé | |

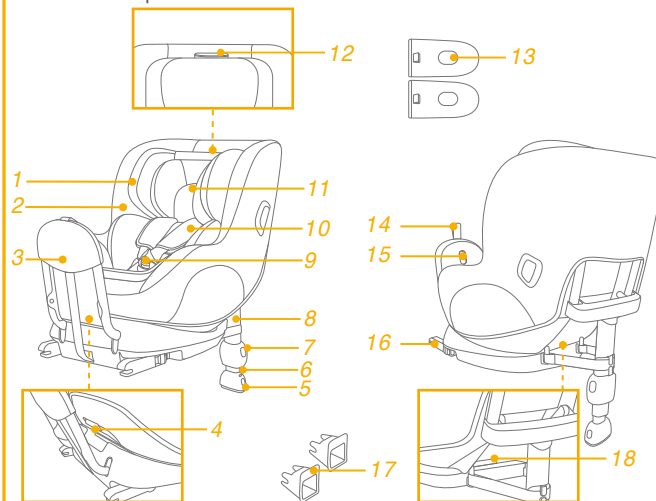

AVISO

- ! TENHA atenção ao facto de as peças rígidas e plásticas do dispositivo avançado de retenção para crianças deverem estar localizadas e instaladas de forma a não ficarem presas num assento móvel ou na porta do veículo.
- ! NÃO utilize o dispositivo de retenção para crianças virado para a retaguarda em lugares sentados onde esteja instalado um airbag frontal ativo.
- ! O dispositivo avançado de retenção para crianças poderá não caber em todos os veículos aprovados. Consulte mais detalhes na lista incluída.
- ! Qualquer perna de apoio deve estar em contacto com o piso do veículo e as correias que restringem a criança devem ser ajustadas ao corpo da criança. As correias não devem estar torcidas.
- ! Certifique-se de que a correia subabdominal está o mais baixo possível para que a cintura esteja bem segura.
- ! Este dispositivo avançado de retenção para crianças deve ser substituído caso tenha sido sujeito a esforços violentos num acidente. Um acidente pode causar danos não visíveis.

AVISO

- ! Não devem ser efetuadas alterações ou adições ao dispositivo sem a aprovação de uma autoridade competente e devem ser seguidas as instruções de instalação fornecidas pelo fabricante do dispositivo avançado de retenção para crianças.
- ! As crianças não devem permanecer sem supervisão no sistema avançado de retenção.
- ! Todas as bagagens ou outros objetos que possam causar ferimentos em caso de colisão, devem estar corretamente fixos.
- ! O sistema avançado de retenção para crianças NÃO DEVE SER UTILIZADO sem a capa de tecido acolchoado.
- ! A capa de tecido acolchoado não deve ser substituída por qualquer outra que não seja recomendada pelo fabricante, pois é parte integrante do sistema de retenção.
- ! Tenha também em atenção as instruções e avisos do manual do fabricante do veículo.

Emergência

Em caso de emergência ou acidente, é muito importante que a criança receba imediatamente primeiros socorros e tratamento médico.

Informações sobre o produto

1. Este é um sistema avançado "i-Size" de retenção para crianças. Está aprovado ao abrigo da Regulamentação UN N.º 129 para utilização em veículos com lugares sentados compatíveis com "i-Size", como indicado no manual do utilizador do fabricante do veículo.
2. Em caso de dúvida, consulte o fabricante ou o revendedor do sistema avançado de retenção para crianças.

Materiais Plástico, metal, tecido
N.º de patente Patente pendente

Modo de instalação

	Tamanho da criança	Modo de instalação	Figura para instalação	Posição de utilização
ECE R129	40cm-125cm/ ≤22.5kg	Modo virado para a retaguarda		Posição 1-8

Cuidados na instalação

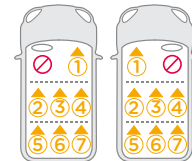
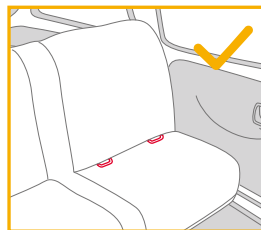

Instalação da base

ver imagens 1 - 10

1. Encaixe os guias ISOFIX nos pontos de fixação ISOFIX do veículo (ver manual do proprietário do veículo). 1 Os guias ISOFIX podem proteger a superfície do banco do veículo contra roturas. Também servem para guiar os conectores ISOFIX.
 2. Desdobre a perna de carga a partir do compartimento de armazenamento. 2
 3. Estique os conectores ISOFIX pressionando o botão de ajuste ISOFIX enquanto puxa o conector. 3
 4. Pressione o botão de ajuste ISOFIX para ajustar os conectores ISOFIX. Alinhe os conectores ISOFIX com os guias ISOFIX e, em seguida, encaixe ambos os conectores ISOFIX nos pontos de fixação ISOFIX. 4
- ! Certifique-se de que ambos os conectores ISOFIX estão corretamente encaixados nas barras de fixação ISOFIX do veículo. Deverá ouvir dois cliques e a cor dos indicadores de ambos os conectores ISOFIX deverá ser completamente verde. 4 -1
- ! Certifique-se de que a base está firmemente instalada puxando por ambos os conectores ISOFIX.
5. Puxe a barra antirricochete em direção à traseira do veículo e bloqueie-a, puxando a correia de ajuste da barra de antirricochete. 5
 6. Depois de colocar a base no banco do veículo, estique a perna de carga até ao piso do veículo 6. Se o indicador da perna de carga apresentar a cor verde, significa que a perna de carga está corretamente instalada. A cor vermelha indica uma instalação incorreta. 6 -2
- ! A perna de carga tem múltiplas posições. Quando o indicador da perna de carga apresentar a cor vermelha, significa que a perna de carga está numa posição incorreta.

- ! Certifique-se de que a perna de carga está em contacto com o piso do veículo.
- ! Aperte o botão de ajuste da perna de carga e, em seguida, encurte a perna de carga para cima. 6 -1
7. A ilustração 7 apresenta a base totalmente montada.
- ! Os conectores ISOFIX devem estar encaixados e bloqueados nos pontos de fixação ISOFIX. 7 -1
- ! A perna de apoio deve estar corretamente instalada com o indicador em cor verde. 7 -2
- ! Certifique-se sempre de que a perna de carga está em contacto com o piso do veículo e permanece bloqueada, quer a criança esteja a utilizar o sistema avançado de retenção para crianças ou não.

Remover a base

8. Para remover a base do banco do veículo, pressione primeiro os botões de bloqueio secundário 9 -1 e, em seguida, pressione os botões de desbloqueio ISOFIX 9 -2 nos conectores ISOFIX antes de remover a base do banco do veículo. 9
9. Antes de transportar a cadeira, pressione o botão de ajuste ISOFIX e retraia os conectores ISOFIX para a posição de armazenamento. 10

Utilizar a proteção contra impactos laterais

ver imagens 11 - 12

1. O dispositivo avançado de retenção para crianças é fornecido com um módulo de proteção contra impactos laterais. Este módulo de proteção contra impactos laterais DEVE ser utilizado no lado da porta do veículo. Instalação apresentada em 11.
2. Pressione o botão de desengate para remover o módulo de proteção contra impactos laterais. 12

Ajuste da altura para o apoio de cabeça e alças

ver imagens 13 - 14

1. Ajuste o apoio de cabeça e verifique se as alças se encontram à altura correta de acordo com 13&14

! As alças deverão estar colocadas ao nível ou ligeiramente abaixo dos ombros da criança. 13

Eleve a alavanca de ajuste do apoio de cabeça e ajuste o apoio de cabeça para cima ou baixo até que este encaixe numa das 8 posições. As posições do apoio de cabeça são apresentados na figura 14.

Ajuste da reclinção

ver imagens 15 - 16

Aperte o botão de ajuste da reclinção para ajustar o dispositivo avançado de retenção para crianças para a posição adequada. 15

Ajuste o assento reclinável para qualquer das 8 posições reclináveis para um ótimo apoio de cabeça e pescoço. 16

Modo virado para a retaguarda (Altura da criança 40 - 125 cm/Peso da criança ≤ 22.5 kg)

ver imagens 17 - 21

! Instale o dispositivo avançado de retenção para crianças no assento traseiro do veículo e, em seguida, coloque a criança no dispositivo.

1. Pressione o botão de ajuste das alças, enquanto puxa as alças até ao comprimento desejado (Puxe debaixo das ombreiras fixas para alargar). 17
 2. Abra a fivela pressionando o botão vermelho. 18
 3. Afaste as fivelas do cinto para o exterior da cadeira para facilitar a colocação do bebé. 19
 4. Coloque a criança no dispositivo avançado de retenção para crianças e passe ambos os braços pelas correias.
 5. Encaixe a fivela. Consulte 20
 6. Puxe a cinta de ajuste para baixo e ajuste-a para o comprimento adequado para garantir que a criança está segura. 21
- ! Mantenha a criança segura com as correias e devidamente apertadas eliminando quaisquer folgas.

Utilizar o redutor para bebé

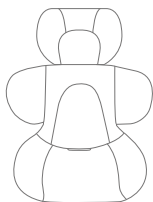

Recomendamos que utilize o redutor completo se o bebé tiver até 60 cm. Pode ser utilizado até que o redutor esteja pequeno para o tamanho do bebé. O redutor aumenta a proteção contra impactos laterais.

Retirar a capa de tecido

ver imagens 22 - 27

Pressione o botão vermelho para abrir a fivela. 22

Siga os passos 23 - 27 para retirar a capa de tecido.

Ajuste a cadeira para uma das posições reclináveis entre 3-8 antes de retirar os cliques de plástico na parte inferior da tampa da cadeira. 26 -1

Para voltar a colocar a capa de tecido, repita os passos indicados acima na ordem inversa.

Cuidado e manutenção

- ! Guarde o redutor afastado do alcance de crianças.
- ! Lave a capa de tecido acolchoado com água fria a uma temperatura inferior a 30 °C.
- ! Não engome a capa de tecido.
- ! Não utilize lixívia nem lave a seco as capas de tecido acolchoado.
- ! Não utilize detergentes não diluídos, gasolina ou outros solventes orgânicos para lavar o dispositivo avançado de retenção para crianças ou a base. Poderá danificar o dispositivo avançado de retenção.
- ! Não torça as capas de tecido acolchoado para as secar rapidamente. Poderá enrugar as capas de tecido acolchoado.
- ! Deixe secar as capas de tecido acolchoado num local à sombra.
- ! Retire o dispositivo avançado de retenção para crianças do veículo se não pretende utilizá-lo durante um longo período.



ES Bienvenido a Joie™

Ha adquirido un Sistema de Retención Infantil de alta calidad, seguro y totalmente certificado. Este producto es adecuado para usarse con niños con una altura de 40 cm a 125 cm y un peso de hasta 22.5 kg. Lea detenidamente este manual de instrucciones y siga los pasos de instalación, ya que es la ÚNICA forma de proteger a su hijo contra lesiones graves o, incluso la muerte, en caso de accidente y de garantizar que su bebé viaje cómodamente cuando esté utilizando este producto. Conserve este manual de instrucciones para futuras consultas.

Por favor, confirme lo siguiente:

Para utilizar este Sistema de Retención Infantil de Joie con las conexiones ISOFIX de i-Size de acuerdo con el reglamento n.º 129 de la ONU el niño deberá cumplir los siguientes requisitos.

Posición hacia atrás: Altura del niño: 40 cm-125cm/22.5kg máximo;

Lea todas las instrucciones incluidas en este manual antes de instalar y utilizar el producto.

! IMPORTANTE: GUARDE ESTE MANUAL PARA FUTURAS CONSULTAS. LEA DETENIDAMENTE.

Guarde el manual de instrucciones en el compartimento de almacenamiento de la parte posterior del asiento como se muestra en la figura que aparece a la derecha.

Para obtener información sobre la garantía, visite nuestro sitio web en joiebaby.com.

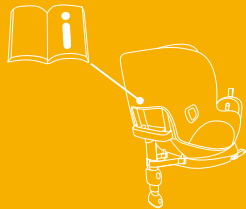

Lista de piezas

Asegúrese de que no falta ninguna pieza. Póngase en contacto con su distribuidor si falta alguna pieza.

- | | |
|---------------------------------------|---|
| 1 Reposacabezas | 11 Reductor para bebés |
| 2 Acolchado del asiento | 12 Palanca de ajuste del reposacabezas |
| 3 Arco antivuelco | 13 Pieza de protección contra impactos laterales x2
<small>*debe usarse solo en el lado de la puerta</small> |
| 4 Botón de ajuste de la inclinación | 14 Cincha de ajuste de la barra antirrebote |
| 5 Botón de ajuste de la pata de carga | 15 Botón de liberación de la barra antirrebote |
| 6 Indicador de la pata de apoyo | 16 Conector ISOFIX |
| 7 Botón de ajuste de la pata de apoyo | 17 Guías ISOFIX |
| 8 Pata de apoyo | 18 Botón de ajuste ISOFIX |
| 9 Hebilla | |
| 10 Protector del arnés de los hombros | |

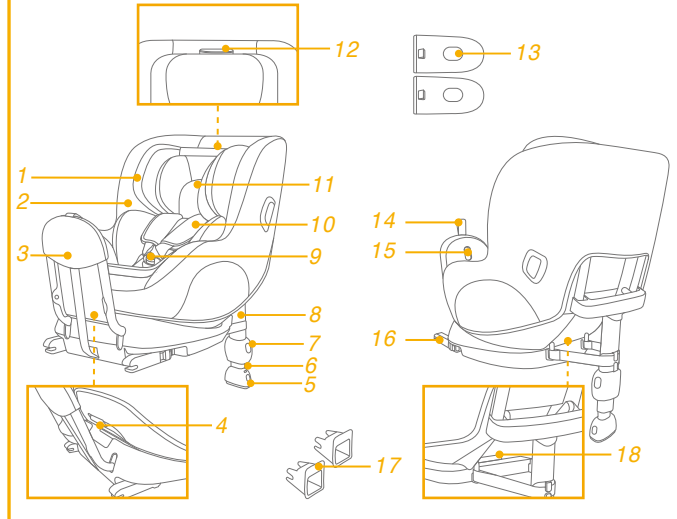

ADVERTENCIA

- ! TENGA cuidado para que los elementos rígidos y las piezas de plástico del dispositivo de sujeción para niños mejorado se coloquen e instalen de manera que no puedan quedar atrapados por un asiento móvil o en la puerta del vehículo.
- ! NO use los dispositivos de sujeción para niños mejorados con orientación hacia atrás en asientos donde haya un airbag frontal activo instalado.
- ! El respaldo mejorado para niños puede no caber en todos los vehículos aprobados. Consulte la lista de accesorios incluida para obtener más detalles.
- ! Cualquier pata de soporte debe estar en contacto con el suelo del vehículo y las correas que sujetan al niño deben ajustarse al cuerpo de este. Las correas no debe estar retorcidas.
- ! Asegúrese de que ninguna correa de seguridad quede demasiado baja, de forma que la pelvis quede firmemente sujeta.
- ! Este dispositivo de sujeción para niños mejorado se debe reemplazar si ha estado sometido a tensiones violentas en un accidente. Un accidente puede causar daños no visibles en dichos elementos.

ADVERTENCIA

- ! Considere el peligro de realizar alteraciones o modificaciones al dispositivo sin la aprobación de la autoridad adecuada y el peligro de no seguir estrictamente las instrucciones de instalación facilitadas por el fabricante del dispositivo de sujeción para niños mejorado.
- ! Los niños no deben dejarse desatendidos en el sistema de sujeción para niños mejorado.
- ! Sujete correctamente el equipaje y cualquier otro objeto susceptible de provocar lesiones en caso de colisión.
- ! NO UTILICE el sistema de sujeción para niños mejorado sin el acolchado.
- ! El acolchado no deberá sustituirse por uno que no esté recomendado por el fabricante, ya que el acolchado constituye una parte esencial del funcionamiento del dispositivo de sujeción.
- ! También preste atención a las instrucciones y advertencias del manual del fabricante del vehículo.

Emergencia

En caso de emergencia o accidente, es muy importante que su hijo reciba primeros auxilios y tratamiento médico de inmediato.

Información del producto

1. Este es un Sistema de Retención Infantil “i-Size”. Está aprobado conforme a la normativa N° 129 de la ONU, para el uso en vehículos compatibles con asientos i-Size, tal y como indican los fabricantes de vehículos en los manuales de usuario del vehículo.
2. En caso de duda, consulte al fabricante o al distribuidor del Sistema de Retención Infantil.

Materiales Plásticos, metal, telas
N.º de patente Pendiente de patentes

Modo de instalación

	Altura del niño	Modo de instalación	Figura de la instalación	Posición del asiento
ECE R129	40 cm-125cm/ ≤22.5kg	Modo a contramarcha		Posición 1-8

Consideraciones acerca de la instalación

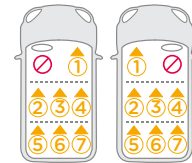
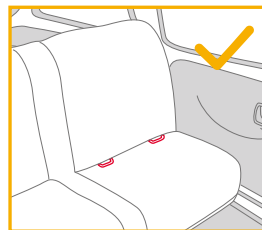

Instalación de la base

consulte las imágenes 1 - 10

1. Acople las guías ISOFIX en los puntos de anclaje ISOFIX del vehículo (consulte el manual del propietario del vehículo). 1 Las guías ISOFIX pueden proteger la superficie del asiento del vehículo contra roturas. También sirven para guiar los conectores ISOFIX.
 2. Extienda la pata de apoyo desde el compartimento de almacenamiento. 2
 3. Extienda los conectores ISOFIX presionando el botón de desbloqueo mientras tira del conector. 3
 4. Pulse el botón de ajuste ISOFIX para guardar los conectores ISOFIX. Alinee los conectores ISOFIX con las guías ISOFIX y, a continuación, introduzca ambos conectores ISOFIX en los puntos de anclaje ISOFIX hasta que escuche un clic. 4
- ! Asegúrese de que ambos conectores ISOFIX queden firmemente sujetos a los puntos de anclaje ISOFIX del vehículo. Deberá escuchar dos clics y los colores de los indicadores de ambos conectores ISOFIX deberán aparecer completamente en verde. 4 -1
- ! Para asegurarse de que la base está instalada de forma segura, tire de ambos conectores ISOFIX.
5. Tire del arco antivuelco hacia la parte trasera del vehículo y bloquéelo en su lugar tirando de la cincha de ajuste de dicha barra. 5
 6. Una vez colocada la base en el asiento del vehículo, extienda la pata de apoyo hasta el suelo 6. Cuando la pata de apoyo esté instalada correctamente, el color indicador de la pata de apoyo cambiará a verde. Cambiará a rojo cuando se instale incorrectamente. 6 -2
- ! La pata de apoyo tiene varias posiciones. Cuando el indicador de la pata de apoyo cambie a rojo significa que la posición de dicha pata no es correcta.

- ! Asegúrese de que la pata de apoyo esté totalmente en contacto con el suelo del vehículo.
- ! Apriete el botón de ajuste de la pata de apoyo y, a continuación, acorte la pata de apoyo tirando de ella hacia arriba. 6 -1
7. La base montada completamente aparece en la figura 7.
- ! Los conectores ISOFIX deberán estar acoplados y bloqueados en los puntos de anclaje ISOFIX. 7 -1
- ! La pata de apoyo debe estar instalada correctamente con el indicador en verde. 7 -2
- ! Asegúrese siempre de que la pata de carga esté en contacto con el suelo del vehículo y permanezca bloqueada independientemente de si hay un niño o no en el sistema de sujeción para niños mejorado.

Quitar la base

8. Para retirar la base del asiento del vehículo, empuje primero los botones de bloqueo secundarios 9 -1 y, a continuación, los botones de liberación ISOFIX 9 -2 que se encuentran en los conectores ISOFIX, antes de quitar la base del asiento del vehículo. 9
9. Antes de transportar el asiento, pulse el botón de ajuste de ISOFIX y mueva los conectores ISOFIX hacia atrás en la posición de almacenamiento. 10

Usar la protección contra impactos laterales

consulte las imágenes 11 - 12

1. El Sistema de Retención infantil se entrega con una protección contra impactos laterales extraíble. Esta pieza de protección contra impactos laterales DEBE usarse en el lado de la puerta del vehículo. Instalación mostrada en 11.
2. Presione el botón de liberación para quitar la pieza de protección contra impactos laterales. 12

Ajuste de la altura de los arneses de los hombros y del reposacabezas

consulte las imágenes 13 - 14

1. Ajuste el reposacabezas y compruebe si la altura de los arneses de los hombros es la correcta, tal y como se indica en las figuras 13 y 14.

! Los arneses de los hombros deberán estar a la altura de los hombros del niño o por debajo. 13

Levante la palanca de ajuste del reposacabezas mientras tira hacia arriba o hacia abajo el reposacabezas hasta que quede fijado en una de las 8 posiciones. Las posiciones del reposacabezas se indican en la figura 14.

Ajuste de la inclinación

consulte las imágenes 15 - 16

Pulse el botón de ajuste de la inclinación para ajustar el Sistema de Retención infantil en la posición correcta. 15
Ajuste la inclinación del asiento en cualquiera de las 8 posiciones de inclinación para obtener un soporte óptimo para la cabeza y el cuello. 16

Modo orientado hacia atrás (Altura del niño: 40 cm-125cm / Peso del niño: ≤ 22.5kg)

consulte las imágenes 17 - 21

! Instale el Sistema de Retención infantil en el asiento trasero del vehículo y, a continuación, coloque al niño en la silla.

1. Presione el botón de ajuste del arnés y tire al mismo tiempo de los arneses de los hombros hacia afuera hasta que la longitud sea la adecuada. (Tire desde debajo de los protectores de hombros para alargar). 17
 2. Desbloquee la hebilla de los arneses presionando el botón rojo. 18
 3. Enganche las hebillas a ambos lados del asiento para que sea más cómodo colocar al bebé. 19
 4. Coloque al niño en el Sistema de Retención infantil y pase ambos brazos por los arneses.
 5. Enganche la hebilla. Consulte la 20.
 6. Empuje hacia abajo la cincha de ajuste y ajústela de forma que la longitud sea la adecuada para garantizar que su hijo quede sujeto correctamente. 21
- ! Mantenga siempre al niño asegurado en el arnés y apriete perfectamente este de forma que no haya holguras.

Uso del reductor para bebés

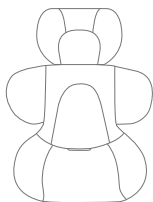

Le recomendamos que utilice el reductor para bebés completo cuando el bebé tenga menos de 60 cm. Se puede usar hasta que superen el tamaño del accesorio. El reductor para bebés aumenta la protección contra impactos laterales.

Desmontaje de los acolchados

consulte las imágenes 22 - 27

Presione el botón rojo para soltar la hebilla. 22

Siga los pasos 23 - 27 para desmontar los acolchados.

Asegúrese de ajustar el asiento en cualquiera de las posiciones de reclinación entre 3 y 8 antes de extraer los broches de plástico de la parte inferior de la cubierta del asiento. 26 -1

Para volver a montar el acolchado, repita los pasos anteriores en orden inverso.

Cuidados y mantenimiento

- ! Guarde el reductor para bebés en algún lugar fuera del alcance del niño.
- ! Lave el acolchado con agua fría por debajo de los 30 °C.
- ! No planche el acolchado.
- ! No limpie en seco ni utilice lejía para lavar el acolchado.
- ! No utilice detergentes sin diluir, gasolina u otros disolventes orgánicos para limpiar el Sistema de Retención infantil y la base. Si lo hace, puede dañar el Sistema de Retención infantil.
- ! No retuerza con demasiada fuerza el acolchado cuando lo seque. Podrían quedar arrugas en el acolchado.
- ! Deje secar el acolchado en un lugar alejado de la luz directa del sol.
- ! Retire este Sistema de Retención infantil del asiento del vehículo cuando no vaya a utilizarlo durante un periodo prolongado de tiempo.



FR Joie™ vous souhaite la bienvenue

Vous avez acheté un dispositif de retenue pour enfants de haute qualité, sûr et pleinement certifié. Ce produit est adapté aux enfants de taille 40cm-125cm avec un poids max de 22.5kg. Lisez attentivement ce guide d'utilisation et suivez les étapes d'installation, car il s'agit de l'UNIQUE façon de protéger vos enfants contre des blessures graves, voire la mort en cas d'accident, et de lui prodiguer tout le confort assuré par ce produit. Conservez ce manuel d'utilisation pour toute référence future.

Veillez confirmer

Pour utiliser ce dispositif de retenue pour enfants amélioré Joie avec les connexions i-Size ISOFIX conformément à la réglementation UN No.129, votre enfant doit correspondre aux conditions suivantes.

Face à l'arrière : Taille de l'enfant 40cm-125cm / Max. 22.5kg ;

Veillez lire toutes les instructions de ce manuel avant d'installer et d'utiliser le produit.

! IMPORTANT : À CONSERVER POUR TOUTE CONSULTATION ULTÉRIEURE. À LIRE ATTENTIVEMENT.

Veillez conserver le manuel d'instructions dans le compartiment de rangement à l'arrière du siège, comme sur l'illustration à droite.

Pour des informations sur la garantie, veuillez visiter notre site Web sur joiebaby.com



Liste des pièces

Veillez vous assurer qu'il n'y a pas de pièces manquantes. Contactez le revendeur en cas de pièces manquantes.

- | | | | |
|----|--|----|---|
| 1 | Support de tête | 11 | Insert pour bébé |
| 2 | Assise de siège | 12 | Lever de réglage du support de tête |
| 3 | Barre de rebond | 13 | Module de protection contre les chocs latéraux x2
<small>*doit être utilisé uniquement du côté de la porte</small> |
| 4 | Bouton de réglage de l'inclinaison | 14 | Sangle de réglage de la barre de rebond |
| 5 | Bouton de réglage du piètement de charge | 15 | Bouton de déverrouillage de la barre de rebond |
| 6 | Indicateur de piètement de charge | 16 | Connecteur ISOFIX |
| 7 | Bouton de réglage du piètement de charge | 17 | Guides ISOFIX |
| 8 | Piètement de charge | 18 | Bouton de réglage ISOFIX |
| 9 | Boucle | | |
| 10 | Housses des harnais d'épaules | | |

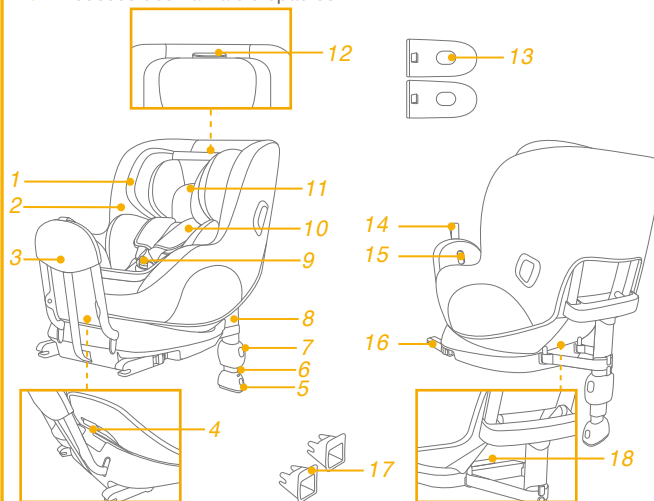

AVERTISSEMENT

- ! VEUILLEZ vous assurer que les éléments rigides et les pièces en plastique du système de retenue pour enfants amélioré soient situés et installés de sorte qu'ils ne soient pas susceptibles de se coincer sous un siège mobile ou dans la porte du véhicule.
- ! N'utilisez PAS les systèmes de retenue pour enfants améliorés face à l'arrière dans des positions d'assise où un airbag frontal actif est installé.
- ! Le dispositif de retenue pour enfants amélioré ne s'adapte peut être pas dans tous les véhicules homologués. Veuillez vous référer à la liste des accessoires inclus pour plus de détails.
- ! Tout piètement de support doit être en contact avec le plancher du véhicule et les sangles retenant l'enfant doivent être ajustées sur le corps de l'enfant. Les sangles ne doivent pas être entortillées.
- ! Veuillez vérifier que toute sangle sous-abdominale est installée vers le bas, de manière à ce que le bassin soit fermement engagé, ceci est important.
- ! Ce dispositif de retenue pour enfants amélioré doit être remplacé s'ils a été soumis à des tensions violentes dans un accident. Un accident peut les endommager, même si vous ne voyez pas les dommages.

AVERTISSEMENT

- ! Soyez conscient du danger d'apporter des modifications ou des ajouts au dispositif sans l'approbation de l'autorité concernée ainsi que du danger de ne pas respecter strictement les instructions d'installation fournies par le fabricant du dispositif de retenue pour enfants amélioré.
- ! Les enfants ne doivent pas resté dans le dispositif de retenue pour enfants amélioré sans surveillance.
- ! Tout bagage et autres objets susceptibles de causer des blessures en cas de collision doivent être correctement sécurisés.
- ! Le dispositif de retenue pour enfants amélioré NE DOIT PAS être utilisé sans les pièces souples.
- ! Les pièces souples ne doivent pas être remplacées par des pièces autres que celles recommandées par le fabricant, car les pièces souples font partie intégrante des performances du dispositif de retenue.
- ! Veuillez également respecter les instructions et les avertissements figurant dans le manuel du constructeur du véhicule.

Urgence

En cas d'urgence ou d'accident, il est très important que votre enfant soit immédiatement pris en charge par les premiers secours et des soins médicaux.

Informations sur le produit

1. Il s'agit d'un dispositif de retenue pour enfants amélioré de type « i-Size ». Il est approuvé conformément à la réglementation UN n°129 pour une utilisation dans des positions de sièges de véhicules compatibles i-Size comme indiqué par le constructeur dans le manuel de l'utilisateur du véhicule.
2. En cas de doute, consultez le fabricant du système de retenue pour enfants amélioré ou le distributeur.

Matériaux Plastiques, métaux, tissus
N° de brevet Brevets en attente

Mode d'installation

	Taille de l'enfant	Mode d'installation	Illustration pour l'installation	Position du siège
ECE R129	40 cm-125cm/ ≤ 22.5kg	Mode Face à l'arrière		Position 1-8

Problèmes liés à l'installation

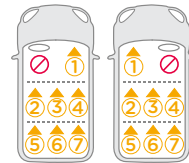
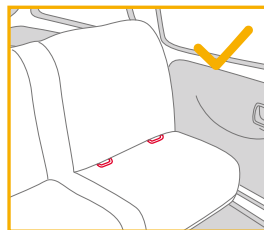

Installation de la base

voir les images 1 - 10

1. Fixez les guides ISOFIX aux points d'ancrage ISOFIX du véhicule (voir le manuel du propriétaire du véhicule). 1 Les guides ISOFIX peuvent protéger la surface du siège du véhicule contre les déchirements. Ils peuvent aussi guider les connecteurs ISOFIX.
 2. Dépliez le piètement de charge du compartiment de rangement. 2
 3. Étendez les connecteurs ISOFIX en appuyant sur le bouton de réglage ISOFIX et en tirant sur le connecteur. 3
 4. Appuyez sur le bouton de réglage ISOFIX pour ajuster les connecteurs ISOFIX. Alignez les connecteurs avec les guides ISOFIX, puis insérez les deux connecteurs ISOFIX dans les points d'ancrage ISOFIX. 4
- ! Vérifiez que les deux connecteurs ISOFIX sont bien fixés aux points d'ancrage ISOFIX du véhicule. Vous devriez entendre deux clics audibles, et les indicateurs des deux connecteurs ISOFIX doivent être complètement verts. 4 -1
- ! Vérifiez que la base est bien installée en tirant sur les deux connecteurs ISOFIX.
5. Tirez la barre de rebond vers l'arrière du véhicule et verrouillez-la en place en tirant sur la sangle de réglage de la barre de rebond. 5
 6. Après avoir placé la base sur le siège du véhicule, étendez le piètement de charge jusqu'au sol 6. Lorsque le piètement de charge est correctement installé, l'indicateur du piètement de charge devient vert. Il devient rouge si l'installation est incorrecte. 6 -2
- ! Le piètement de charge a plusieurs positions. Lorsque l'indicateur de piètement de charge devient rouge, cela signifie que le piètement de charge est dans une mauvaise position.
- ! Assurez-vous que le piètement de charge est complètement en contact avec le plancher du véhicule.

! Appuyez sur le bouton de réglage du piètement de charge, puis réduisez sa longueur vers le haut. 6 -1

7. La base complètement assemblée est illustrée en 7.

! Les connecteurs ISOFIX doivent être attachés et verrouillés sur les points d'ancrage ISOFIX. 7 -1

! Le piètement de charge doit être installé correctement avec l'indicateur vert. 7 -2

! Assurez-vous toujours que le piètement de charge est bien en contact avec le plancher du véhicule et qu'il est verrouillée, qu'il y ait un enfant dans le dispositif de retenue pour enfants amélioré ou non..

Retirer la base

8. Pour retirer la base du siège du véhicule, poussez d'abord les boutons de verrouillage secondaire 9 -1 puis appuyez sur les boutons de libération ISOFIX 9 -2 sur les connecteurs ISOFIX avant de retirer la base du siège du véhicule. 9
9. Avant de transporter le siège, appuyez sur le bouton de réglage ISOFIX et remettez les connecteurs ISOFIX en position de rangement. 10

Utilisation du dispositif de protection contre les chocs latéraux

voir les images 11 - 12

1. Le dispositif de retenue pour enfants amélioré est livré avec un module de protection contre les chocs latéraux amovible. Ce module de protection contre les chocs latéraux DOIT être utilisé du côté de la porte du véhicule. L'installation est indiquée dans 11.
2. Appuyez sur le bouton d'ouverture pour retirer le module de protection contre les chocs latéraux. 12

Réglage de la hauteur pour le repose-tête et le harnais pour épaules

voir les images 13 - 14

1. Veuillez ajuster le support de tête et vérifier si les harnais pour épaules sont à la bonne hauteur conformément à 13 & 14
- ! La hauteur des harnais d'épaules doit être au niveau ou en dessous du sommet des épaules de l'enfant. 13
- Relevez le levier d'ajustement du support de tête tout en soulevant ou baissant le support pour le positionner sur l'une des 8 positions. Les positions du support de tête sont illustrées en 14.

Réglage de l'inclinaison

voir les images 15 - 16

Appuyez sur le bouton de réglage de l'inclinaison, pour ajuster le dispositif de retenue pour enfants amélioré à la bonne position. 15

Réglez l'inclinaison du siège sur l'une des 8 positions d'inclinaison pour un soutien optimal de la tête et du cou. 16

Mode face à l'arrière (Taille de l'enfant 40cm-125cm / Poids de l'enfant ≤ 22.5kg)

voir les images 17 - 21

- ! Veuillez installer le dispositif de retenue pour enfants amélioré sur le siège arrière du véhicule, puis placez l'enfant dans le dispositif de retenue pour enfants amélioré.
1. Appuyez sur le bouton de réglage du harnais, tout en tirant les harnais d'épaules jusqu'à la longueur souhaitée (Tirez depuis le dessous des rembourrages d'épaules fixes pour allonger). 17
 2. Déverrouillez la boucle des harnais en appuyant sur le bouton rouge. 18
 3. Attachez les boucles de chaque côté du siège pour que le placement du bébé soit plus pratique. 19
 4. Placez l'enfant dans le dispositif de retenue pour enfants amélioré et passez les deux bras à travers le harnais.
 5. Engagez la boucle. Veuillez consulter 20
 6. Tirez la sangle de réglage et ajustez-la à la bonne longueur pour vous assurer que votre enfant est correctement attaché. 21
- ! Maintenez toujours l'enfant attaché dans le harnais et serrez correctement le harnais en éliminant tout relâchement.

Utiliser l'insert pour bébé

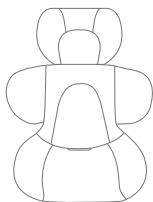

Nous conseillons d'utiliser l'insert pour bébé intégral lorsque le bébé fait moins de 60cm. Il peut être utilisé jusqu'à ce que les enfants deviennent trop grands pour l'insert. Le support pour bébé augmente la protection contre les impacts latéraux.

Détacher les parties souples

voir les images 22 - 27

Appuyez sur le bouton rouge pour désengager la boucle. 22

Suivez les étapes 23 - 27 pour détacher les parties souples.

Veillez à ajuster le siège dans l'une des positions d'inclinaison entre 3 et 8 avant de retirer les attaches en plastique en bas de la housse du siège. 26 -1

Pour fixer à nouveau les parties souples, veuillez répéter les étapes ci-dessus dans l'ordre inverse.

Entretien et maintenance

- ! Rangez l'insert pour bébé dans un endroit hors de portée de l'enfant.
- ! Lavez les pièces souples à l'eau froide à moins de 30 °C.
- ! Ne repassez pas les pièces souples.
- ! Ne nettoyez pas les pièces souples à sec ou à l'eau de Javel.
- ! N'utilisez pas de détergents neutres non dilués, de l'essence ou d'autres solvants organiques pour laver le dispositif de retenue pour enfants amélioré ou la base. Cela pourrait endommager le dispositif de retenue pour enfants amélioré.
- ! N'essorez pas les pièces souples avec trop de force. Des plis pourraient apparaître sur les pièces souples.
- ! Laissez les pièces souples sécher à l'ombre.
- ! Veuillez retirer le dispositif de retenue pour enfants amélioré du véhicule si vous ne prévoyez pas de l'utiliser pendant une longue période.



NL Welkom bij Joie™

U hebt een volledig gecertificeerd kinderzitje voor kindveiligheid van hoge kwaliteit aangeschaft. Dit product is geschikt voor gebruik met kinderen met een lengte van 40cm-125cm en gewicht van tot 22.5kg. Lees deze instructiehandleiding zorgvuldig door en volg de installatiestappen want dit is de ENIGE manier om uw kind te beschermen tegen ernstig letsel of overlijden in geval van een ongeluk, en om uw kind comfort te geven bij het gebruik van dit product. Bewaar deze instructiehandleiding voor raadpleging in de toekomst.

Bevestigen

Om dit verbeterde Joie-kinderzitje met de i-Size ISOFIX-aansluitingen volgens het VN-voorschrift nr. 129 te kunnen gebruiken, moet uw kind aan de volgende voorwaarden voldoen.

Naar achteren kijkend: Lengte kind 40cm-125cm/max. 22.5kg;

Lees alle aanwijzingen in deze handleiding voordat u het product opzet en gebruikt.

! BELANGRIJK: BEWAREN VOOR LATER GEBRUIK. LEES DIT ZORGVULDIG DOOR.

Bewaar de handleiding in het bewaarvak achterop de stoel zoals rechts is afgebeeld.

Bezoek voor informatie over de garantie onze website op joiebaby.com



Onderdelenlijst

Controleer op ontbrekende onderdelen. Neem contact op met de verkoper als iets ontbreekt.

- | | | | |
|----|----------------------------|----|--|
| 1 | Hoofdsteun | 12 | Instelhendel voor hoofdsteun |
| 2 | Zitkussen | 13 | Bescherming voor inslag opzij x2
<small>*mag alleen aan deurzijde worden gebruikt</small> |
| 3 | Terugslagbalk | 14 | Instellen gordel terugslagbalk |
| 4 | Instelknop schuine stand | 15 | Ontgrendelknop terugslagbalk |
| 5 | Instelknop beenruimte | 16 | ISOFIX-aansluiting |
| 6 | Steunvoetindicator | 17 | ISOFIX-geleiders |
| 7 | Instelknop beenruimte | 18 | ISOFIX-instelknop |
| 8 | Steunvoet | | |
| 9 | Gesp | | |
| 10 | Afdekkingen schouderriemen | | |
| 11 | Baby-inzetstuk | | |

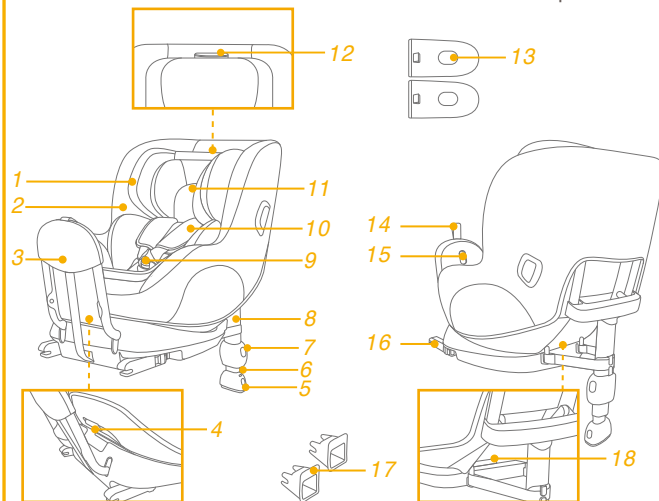

WAARSCHUWING

- ! **ZORG ERVOOR** dat de stugge items en plastic onderdelen van het verbeterde kinderzitstelsel zo moeten worden geplaatst en geïnstalleerd dat ze niet klem kunnen komen door een verplaatsbare stoel of in een deur van het voertuig.
- ! Gebruik **NIET** het naar achteren kijkende verbeterde kinderzitje in stoelposities waarbij een actieve frontale airbag is geïnstalleerd.
- ! Het verbeterde kinderzitje past wellicht niet in alle goedgekeurde voertuigen. Raadpleeg de meegeleverde montagelijst voor meer details.
- ! Elke steunvoet moet in contact staan met de vloer van het voertuig en alle riemen die het kind vastzetten, moeten worden afgesteld op het lichaam van het kind. De riemen mogen niet gedraaid zijn.
- ! Zorg ervoor dat elke middelriem laag wordt gedragen, zodat het bekken stevig vast zit.
- ! Dit verbeterde kinderzitje moet worden vervangen als ze onderworpen zijn geweest aan zware spanningen bij een ongeluk. Een ongeluk kan daar schade aan veroorzaken die u niet kunt zien.

WAARSCHUWING

- ! Houd rekening met het gevaar van het aanbrengen van veranderingen of aanvullingen aan het apparaat zonder goedkeuring van de aangewezen instantie, en het gevaar van het niet nauwkeurig volgen van de aanwijzingen als geleverd door de fabrikant van het verbeterde kinderzitje.
- ! Kinderen mogen niet zonder toezicht achter worden gelaten in het verbeterde kinderzitje.
- ! Bagage en andere voorwerpen die in geval van botsing letsel kunnen veroorzaken, moeten goed zijn vastgezet.
- ! **GEBRUIK** het verbeterde kinderzitje **NIET** zonder de zachte onderdelen.
- ! Vervang de zachte onderdelen alleen door de onderdelen die door de fabrikant worden aanbevolen omdat de zachte onderdelen een integraal onderdeel vormen van de werking van het kinderzitje.
- ! Let tevens op de instructies en waarschuwingen in het handboek van de fabrikant van het voertuig.

Noodgeval

Bij een noodsituatie of een ongeluk is het heel belangrijk om uw kind direct te laten verzorgen met eerste hulp en medische behandeling.

Productinformatie

1. Dit is een "i-Size" verbeterd kinderzitstelsel. Het is goedgekeurd volgens VN-verordening nr. 129 voor gebruik in voor "i-Size geschikte" standen van autostoelen zoals is aangegeven door de fabrikant van de auto in de handleiding.
2. Neem in geval van twijfel contact op met de fabrikant van het verbeterde kinderzitstelsel of de verkoper.

Materiaal Kunststoffen, metaal, geweven stoffen
Patent nr. Patent aangevraagd

Installatiestand

	Grootte kind	Installatiestand	Afbeelding voor installatie	Stoelpositie
ECE R129	40cm-125cm/ ≤22.5kg	Achteruit kijkende modus		Stand 1-8

Opletten bij installatie

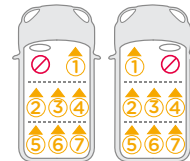
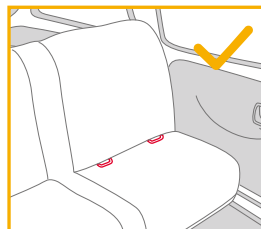

Installatie van voet

zie afbeeldingen 1 - 10

1. Bevestig de ISOFIX-geleiders aan de ISOFIX-verankeringspunten van het voertuig (zie de handleiding van het voertuig). 1 De ISOFIX-geleiders voorkomen dat het oppervlak van de autostoel gescheurd wordt. Ze kunnen tevens de ISOFIX-aansluitingen geleiden.
 2. Vouw de steunvoet uit het opslagvak. 2
 3. Verleng de ISOFIX-aansluitingen door op de ISOFIX-instelknop te drukken terwijl u trekt aan de aansluiting. 3
 4. Druk op de ISOFIX-instelknop om de ISOFIX-aansluitingen in te stellen. Lijn de ISOFIX-aansluitingen uit met de ISOFIX-ankerpunten en klik beide ISOFIX-aansluitingen in de ISOFIX-ankerpunten. 4
- ! Zorg ervoor dat beide ISOFIX-aansluitingen stevig zijn bevestigd aan de ISOFIX-ankerpunten van het voertuig. U moet twee klikken horen en de kleuren van de indicatoren op beide ISOFIX-aansluitingen moeten groen zijn. 4 -1
- ! Controleer of de voet goed vast zit door aan beide ISOFIX-aansluitingen te trekken.
5. Trek de terugslagbalk richting de achterkant van het voertuig en vergrendel op de plaats door te trekken aan de instelgordels van de terugslagbalk. 5
 6. Nadat de voet op de autostoel is geplaatst, moet u de steunvoet tot de vloer verlengen 6. Wanneer de steunvoet juist is geïnstalleerd, brandt de steunvoetindicator groen. Het wordt rood indien onjuist geïnstalleerd. 6 -2
- ! De steunvoet heeft meerdere standen. Als de steunvoetindicator rood is, betekent dit dat de steunvoet in de verkeerde stand staat.
- ! Zorg ervoor dat de steunvoet volledig in contact is met de vloer van het voertuig.

- ! Knijp de instelknop van de steunvoet in en kort de steunvoet in naar boven. 6 -1
7. De volledig gemonteerde voet is afgebeeld als 7.
- ! De ISOFIX-aansluitingen worden aangesloten en vergrendeld in de ISOFIX-ankerpunten. 7 -1
- ! De steunvoet moet goed zijn geplaatst en de indicator moet groen zijn. 7 -2
- ! Zorg er altijd voor dat de steunvoet in contact staat met de vloer van het voertuig en vergrendeld blijft ongeacht of er wel of niet een kind in het verbeterde kinderzitje zit..

De voet verwijderen

8. Om de voet te verwijderen van de autostoel, drukt u eerst op de secundaire vergrendelingsknoppen 9 -1 en vervolgens op de ISOFIX-ontgrendelknoppen 9 -2 op de ISOFIX-aansluitingen voordat u de voet verwijdert van de autostoel. 9
9. Voorafgaand aan transporteren van het zitje, drukt u op de ISOFIX-instelknop en beweegt u de ISOFIX-aansluitingen terug in de opslagpositie. 10

Gebruik de afscherming voor inslag opzij

zie afbeeldingen 11 - 12

1. Dit verbeterde kinderzitje wordt geleverd met verwijderbare afscherming voor inslag opzij. Deze bescherming voor inslag opzij MOET worden gebruikt aan de deurzijde van het voertuig. Installatie getoond in 11.
2. Druk op de ontgrendelknop om de bescherming voor inslag opzij te verwijderen. 12

Hoogteafstelling voor hoofdsteun en schouderriemen

zie afbeeldingen 13 - 14

1. Pas de hoogtesteun aan en controleer of de schouderriemen op de juiste hoogte zijn volgens 13 & 14

! De hoogte voor de schouderriemen moet gelijklopen met of net onder de schouders van het kind staan. 13

Hef de hendel voor de afstelling van de hoofdsteun op en trek tegelijkertijd de hoofdsteun op of druk het omlaag tot het in een van de 8 standen klikt. De standen van de hoofdsteun zijn afgebeeld in 14.

Instelling schuine stand

zie afbeeldingen 15 - 16

Knijp de instelknop schuinstand in om het verbeterde kinderzitje in de juiste stand te zetten. 15

Pas de schuine stand van de stoel aan op een van de 8 schuine standen voor optimale hoofd- en neksteun. 16

Achteruit kijkende modus (Lengte kind 40 cm-125cm/ gewicht kind $\leq 22.5\text{kg}$)

zie afbeeldingen 17 - 21

! Installeer het verbeterde kinderzitje op de achterbank en plaats het kind vervolgens in het verbeterde kinderzitje.

1. Druk op de instelknop voor de gordels terwijl u de schoudergordels uittrekt naar de gewenste lengte (trek vanaf onder de vaste schouderkussens om te verlengen). 17
 2. Maak de gesp van de gordels los door op de rode knop te drukken. 18
 3. Maak de gespen aan beide kanten van het zitje vast zodat u het kind gemakkelijker kunt plaatsen. 19
 4. Zet het kind in het verbeterde kinderzitje en steek beide armen door de riemen.
 5. Maak de gesp vast. Raadpleeg 20
 6. Trek de rieminstelling omlaag en stel hem op de juiste lengte af om ervoor te zorgen dat uw kind goed vast zit. 21
- ! Houd het kind altijd goed vast in de gordels door het wegnemen van alle vrije ruimte.

Het baby-inzetstuk gebruiken

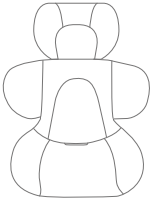

Wij adviseren het gebruik van het volledige baby-inzetstuk zolang de baby kleiner is dan 60cm. Het kan worden gebruikt tot ze uit het inzetstuk groeien. Het babyinzetstuk verbetert de bescherming tegen zijdelingse inslagen.

Zachte voorwerpen losmaken

zie afbeeldingen 22 - 27

Druk op de rode knop om de riem te ontgrendelen. 22

Volg de stappen 23 - 27 voor het losmaken van zachte voorwerpen. Zorg ervoor dat u het zitje aanpast aan een van de schuine standen tussen 3-8 voordat u de plastic clips op de onderkant van de stoelbekleding eruit trekt. 26 -1

Om het zachte materiaal opnieuw te bevestigen, herhaalt u de bovenstaande stappen in omgekeerde volgorde.

Verzorging en onderhoud

- ! Berg het baby-inzetstuk ergens buiten het bereik van het kind op.
- ! Was de zachte onderdelen met koud water onder de 30°C.
- ! De zachte voorwerpen niet strijken.
- ! De zachte voorwerpen niet bleken of laten stomen.
- ! Gebruik geen onverdund schoonmaakmiddel benzine of andere organische materialen om het verbeterde kinderzitje of de voet te wassen. Dat kan het verbeterde kinderzitje beschadigen.
- ! De zachte onderdelen niet uitwringen om ze met veel kracht te drogen. Dit kan kreuken achterlaten in de zachte onderdelen.
- ! Hang de zachte onderdelen te drogen in de schaduw.
- ! Haal het verbeterde kinderzitje uit de auto als het voor langere tijd niet wordt gebruikt.



IT Benvenuto in Joie™

Avete acquistato un dispositivo di ritenuta per bambini di alta qualità, omologato e sicuro. Questo prodotto è adatto ai bambini con altezza di 40 cm-125 cm e peso fino a 22.5 kg. Leggere attentamente il presente manuale di istruzioni e seguire i vari passaggi della relativa installazione. Questo è l'UNICO modo per proteggere il vostro bambino da lesioni gravi o mortali in caso di incidente e per garantirgli la necessaria comodità durante l'uso di questo prodotto. Conservare questo manuale di istruzioni per riferimenti futuri.

Controllare

Per utilizzare il sistema avanzato di ritenuta per bambini Joie con agganci i-Size ISOFIX in conformità alla normativa Un N. 129, il bambino deve soddisfare i seguenti requisiti.

Modalità contraria al senso di marcia: Altezza del bambino 40 cm-125cm/max. 22.5kg;

Leggere tutte le istruzioni del presente manuale prima di installare e usare il prodotto.

! IMPORTANTE: DA CONSERVARSI PER FUTURE CONSULTAZIONI. LEGGERE ATTENTAMENTE.

Conservare il manuale di istruzioni nella tasca laterale situata nella parte posteriore del seggiolino, come mostrato nella figura a destra.

Per informazioni più dettagliate, si prega di visitare il nostro sito web all'indirizzo joiebaby.com



Elenco parti

Assicurarsi che siano presenti tutti i componenti. Se qualche componente risulta mancante, consultare il rivenditore.

- | | | | |
|----|--|----|---|
| 1 | Poggiatesta | 11 | Inserto |
| 2 | Imbottitura | 12 | Leva di regolazione poggiatesta |
| 3 | Barra antibaltamento | 13 | Aletta di protezione da impatto laterale x2 |
| 4 | Pulsante di regolazione della reclinazione | | *Deve essere posizionata sul lato portiera |
| 5 | Pulsante di regolazione gamba di supporto | 14 | Regolatore barra antibaltamento |
| 6 | Indicatore gamba di supporto | 15 | Pulsante di rilascio barra antibaltamento |
| 7 | Pulsante di regolazione gamba di supporto | 16 | Attacco ISOFIX |
| 8 | Gamba di supporto | 17 | Guide ISOFIX |
| 9 | Fibbia | 18 | Pulsante di regolazione ISOFIX |
| 10 | Coperture cintura per le spalle | | |

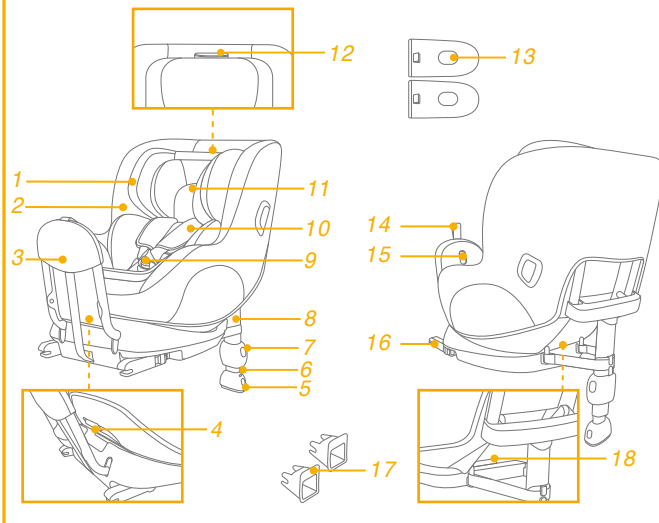

AVVERTENZA

- ! **PRESTARE** attenzione in modo che gli oggetti rigidi e le parti in plastica del sistema di ritenuta per bambini migliorato siano posizionati e installati in modo che non rischino di rimanere incastrati in un sedile spostabile o nella portiera del veicolo.
- ! **NON** usare il dispositivo avanzato di ritenuta per bambini in modalità contraria al senso di marcia nei sedili in cui è installato un airbag anteriore attivo.
- ! Il dispositivo avanzato di ritenuta per bambini potrebbe non essere adatto a tutti i veicoli approvati. Fare riferimento all'elenco dei supporti per ulteriori dettagli.
- ! La gamba di supporto deve essere a contatto con il pianale del veicolo e le bretelle che trattengono il bambino devono essere adattate al suo corpo. Le cinghie non devono essere attorcigliate.
- ! È estremamente importante che la cinghia addominale sia indossata in basso in modo da sostenere il bacino.
- ! Il dispositivo avanzato di ritenuta per bambini deve essere sostituito se è stato sottoposto a violenti sollecitazioni in caso di incidente. Un incidente può causare danni impossibili da notare.

AVVERTENZA

- ! Considerare il pericolo di apportare modifiche o aggiunte al dispositivo senza approvazione dell'autorità competente, e il pericolo di non seguire attentamente le istruzioni di installazione fornite dal produttore del dispositivo avanzato di ritenuta per bambini.
- ! Non lasciare i bambini incustoditi nel dispositivo avanzato di ritenuta per bambini.
- ! I bagagli o altri oggetti che potrebbero causare lesioni in caso di collisione devono essere fissati adeguatamente.
- ! Il sistema di ritenuta per bambini migliorato **NON DEVE ESSERE UTILIZZATO** senza il rivestimento imbottito.
- ! Il rivestimento imbottito deve essere sostituito con altri consigliati dal produttore, in quanto costituiscono parte integrante delle prestazioni del dispositivo di ritenuta.
- ! Inoltre, prestare attenzione alle istruzioni e alle avvertenze nel manuale del produttore del veicolo.

Emergenza

In caso di emergenza o incidenti, è estremamente importante portare il bambino al pronto soccorso per cure mediche immediate.

Informazioni sul prodotto

1. È un dispositivo avanzato di ritenuta per bambini "i-Size". È omologato secondo la Normativa UN N. 129, per l'uso a bordo dei veicoli compatibili i-Size nelle posizioni di seduta indicate dal produttore nel manuale dell'utente del veicolo.
2. In caso di dubbi, consultare il produttore o il rivenditore del dispositivo avanzato di ritenuta per bambini.

Materiali Plastica, metallo, tessuto
N. brevetto In attesa di brevetto

Modalità di installazione

	Dimensioni del bambino	Modalità di installazione	Figura per l'installazione	Posizione del seggiolino
ECE R129	40 cm-125cm/ ≤22.5kg	Modalità contraria al senso di marcia		Posizione 1-8

Dubbi sull'installazione

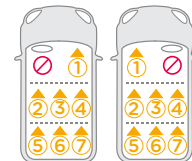
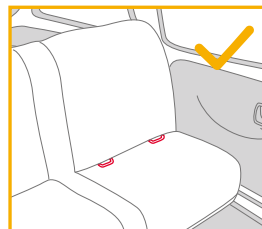

Installazione della base

vedere le figure 1 - 10

1. Fissare le guide ISOFIX ai punti di ancoraggio ISOFIX (vedere il manuale di istruzioni del veicolo). 1 Le guide ISOFIX possono proteggere la superficie del sedile del veicolo ed evitare che si strappi. Possono anche guidare gli attacchi ISOFIX.
 2. Aprire la gamba di supporto dal vano. 2
 3. Estendere gli attacchi ISOFIX premendo il pulsante di regolazione ISOFIX mentre si tira l'attacco. 3
 4. Premere il pulsante di regolazione ISOFIX per regolare gli attacchi ISOFIX. Allineare gli attacchi ISOFIX con le guide ISOFIX, quindi fare clic su entrambi gli attacchi ISOFIX nei punti di ancoraggio ISOFIX. 4
- ! Assicurarsi che entrambi gli attacchi ISOFIX siano saldamente fissati ai punti di ancoraggio ISOFIX del veicolo. Si devono avvertire due clic e il colore degli indicatori su entrambi gli attacchi ISOFIX deve essere completamente verde. 4 -1
- ! Assicurarsi che la base sia installata saldamente tirando entrambi gli attacchi ISOFIX.
5. Tirare la barra antiribaltamento verso il retro del veicolo e bloccarla in posizione tirando il regolatore barra antiribaltamento. 5
 6. Dopo aver posizionato la base sul sedile del veicolo, estendere il supporto per aprirlo sul pianale 6. Quando la gamba di supporto è installata correttamente, il relativo indicatore diventa verde. Diventa rosso quando non è installata correttamente. 6 -2
- ! La gamba di supporto presenta varie posizioni. Se l'indicatore della gamba di supporto diventa rosso significa che la gamba di supporto è in una posizione non corretta.
- ! Assicurarsi che la gamba di supporto sia a contatto con il pianale del veicolo.

- ! Premere il pulsante di regolazione gamba di supporto, quindi accorciarla verso l'alto. 6 -1
7. La base completamente montata viene mostrata in 7.
- ! Gli attacchi ISOFIX devono essere fissati e bloccati sui punti di ancoraggio ISOFIX. 7 -1
- ! La gamba di supporto deve essere installata correttamente con l'indicatore verde. 7 -2
- ! Assicurarsi sempre che la gamba di supporto sia a contatto con il pianale del veicolo e rimanga bloccata, indipendentemente dalla presenza o meno di bambini nel dispositivo avanzato di ritenuta per bambini..

Rimozione della base

8. Per rimuovere la base dal sedile del veicolo, premere i pulsanti di bloccaggio secondari 9 -1, quindi i pulsanti di sgancio ISOFIX 9 -2 sugli attacchi ISOFIX prima di rimuovere la base dal sedile del veicolo. 9
9. Prima trasportare il seggiolino, premere il pulsante di regolazione ISOFIX e spostare di nuovo gli attacchi ISOFIX nella posizione di conservazione. 10

Utilizzo della protezione da impatto laterale

vedere le figure 11 - 12

1. Il dispositivo avanzato di ritenuta per bambini è fornito di protezione da impatto laterale rimovibile. Questa protezione da impatto laterale DEVE essere utilizzata sul lato della porta del veicolo. Installazione mostrata in 11.
2. Premere il pulsante di rilascio per rimuovere la protezione da impatto laterale. 12

Regolazione dell'altezza del poggiatesta e delle bretelle

vedere le figure 13 - 14

1. Regolare il poggiatesta e controllare se le cinture per le spalle sono all'altezza corretta in base a 13 & 14.

! La cintura per le spalle deve essere all'altezza o appena sotto la parte superiore delle spalle del bambino. 13

Sollevarre la leva di regolazione del poggiatesta, mentre si tira verso l'alto o verso il basso il poggiatesta finché non scatta in una delle 8 posizioni. Le posizioni del poggiatesta sono mostrate in 14.

Regolazione della reclinazione

vedere le figure 15 - 16

Premere il pulsante di regolazione della reclinazione per regolare il dispositivo avanzato di ritenuta per bambini nella posizione corretta. 15
Regolare la reclinazione del seggiolino in una delle 8 posizioni di reclinazione per il supporto per testa e collo. 16

Modalità contraria al senso di marcia (Altezza del bambino 40 cm-125cm/Peso del bambino ≤22.5kg)

vedere le figure 17 - 21

! Montare prima il dispositivo avanzato di ritenuta per bambini sul sedile posteriore della vettura e riporre poi il bambino nel dispositivo avanzato di ritenuta per bambini.

1. Premere il pulsante di regolazione della cintura, mentre si estraggono le cinture per le spalle fino alla lunghezza desiderata (tirare da sotto le imbottiture per le spalle fisse per allungare). 17
 2. Sganciare la fibbia delle bretelle premendo il pulsante rosso. 18
 3. Fissare le fibbie su entrambi i lati del sedile, per agevolare il posizionamento del bambino. 19
 4. Mettere il bambino nel dispositivo avanzato di ritenuta per bambini e infilare le braccia nelle cinture.
 5. Agganciare la fibbia. Fare riferimento a 20
 6. Tirare verso il basso il regolatore e regolarlo alla lunghezza adeguata per assicurarsi che sia perfettamente fissato. 21
- ! Mantenere sempre il bambino protetto con la cintura e stretto correttamente rimuovendo eventuali allentamenti.

Utilizzo del riduttore per neonati

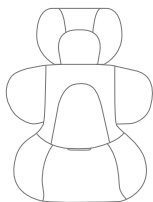

Si consiglia di utilizzare l'inserto completo finché il bambino non raggiunge i 60 cm. Può essere utilizzato finché non diventa troppo grande per l'inserto. Il riduttore per neonati aumenta la protezione dagli impatti laterali.

Rimozione del rivestimento imbottito

vedere le figure 22 - 27

Premere il pulsante rosso per sganciare la fibbia. 22

Seguire i passi 23 - 27 per rimuovere il rivestimento imbottito.

Assicurarsi di regolare il seggiolino su una qualsiasi delle posizioni reclinate tra 3-8 prima di estrarre le clip di plastica nella parte inferiore della fodera del seggiolino. 26 -1

Per inserire di nuovo il rivestimento imbottito, ripetere le procedure di cui sopra in ordine inverso.

Cura e manutenzione

- ! Conservare l'inserto per neonati lontano dalla portata dei bambini
- ! Lavare il rivestimento imbottito con acqua fredda sotto i 30°C.
- ! Non stirare il rivestimento imbottito.
- ! Non candeggiare e non lavare a secco il rivestimento imbottito.
- ! Non usare un detergente non diluito benzina o altri solventi organici per lavare il dispositivo avanzato di ritenuta per bambini o la base. Potrebbero danneggiare il dispositivo avanzato di ritenuta per bambini.
- ! Non torcere eccessivamente il rivestimento imbottito per strizzarlo, Si potrebbero lasciare grinze sul rivestimento imbottito.
- ! Il rivestimento imbottito va steso ad asciugare all'ombra.
- ! Rimuovere il dispositivo avanzato di ritenuta per bambini dal sedile del veicolo se non viene usato per un lungo periodo di tempo.



DE Willkommen bei Joie™

Sie haben ein hochwertiges, vollständig zertifiziertes Kinderrückhaltesystem erworben. Dieses Produkt eignet sich für die Verwendung mit Kindern mit einer Körpergröße von 40 bis 125 cm und einem Gewicht von bis zu 22,5 kg. Lesen Sie diese Gebrauchsanleitung aufmerksam und befolgen Sie die Installationsschritte, da Sie NUR SO Ihr Kind vor ernsthaften Verletzungen im Falle eines Unfalls schützen und Ihrem Kind bei der Nutzung dieses Produktes maximalen Komfort bieten können. Bewahren Sie diese Gebrauchsanleitung zum künftigen Nachschlagen auf.

Bitte bestätigen

Zur Nutzung dieses verstärkten Joie-Kinderrückhaltesystems mit i-Size-ISOFIX-Verbindungen entsprechend UN-Regelung Nr.129 muss Ihr Kind folgende Anforderungen erfüllen.

Blick gegen die Fahrtrichtung: Körpergröße des Kindes 40 bis 125 cm/max. 22,5 kg;

Bitte lesen Sie vor Installation und Nutzung des Produktes alle Anweisungen in dieser Anleitung.

! WICHTIG: FÜR KÜNFTIGE BEZUGNAHME AUFBEWAHREN. BITTE SORGFÄLTIG DURCHLESEN.

Bewahren Sie die Anleitung bitte in dem rechts abgebildeten Aufbewahrungsfach an der Rückseite des Sitzes auf.

Garantieinformationen finden Sie auf unserer Webseite unter joiebaby.com



Teileliste

Bitte vergewissern Sie sich, dass nichts fehlt. Bitte wenden Sie sich an den Händler, falls etwas fehlen sollte.

- | | | | |
|----|-------------------------|----|--|
| 1 | Kopfstütze | 12 | Kopfstützenversteller |
| 2 | Sitzpolster | 13 | Seitlicher Aufprallschutz x2
*Darf nur an Türseite genutzt werden |
| 3 | Rückschlag-Schiene | 14 | Einstellgurt für Rückschlag-Schiene |
| 4 | Neigungseinstellknopf | 15 | Freigabeknopf für Rückschlag-Schiene |
| 5 | Standbein-Einstellknopf | 16 | ISOFIX-Verbinder |
| 6 | Standbeinanzeige | 17 | ISOFIX-Führungen |
| 7 | Standbein-Einstellknopf | 18 | ISOFIX-Einstellknopf |
| 8 | Standbein | | |
| 9 | Schnalle | | |
| 10 | Schultergurtabdeckungen | | |
| 11 | Babyeinsatz | | |

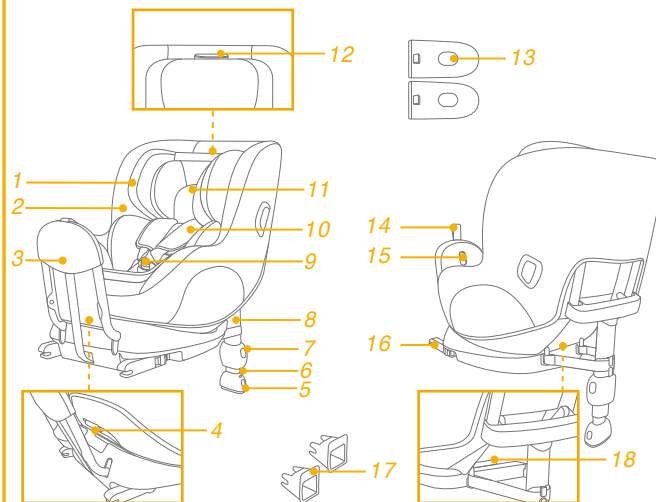

WARNUNG

- ! Darauf achten, dass starre Teile und Kunststoffteile des erweiterten Kinderrückhaltesystems so platziert und installiert sind, dass sie nicht von einem beweglichen Sitz oder in der Fahrzeugtür eingeklemmt werden.
- ! Verwenden Sie das nach hinten gerichtete erweiterte Kinderrückhaltesystem NICHT in Sitzpositionen mit aktivem Front-Airbag.
- ! Das fortschrittliche Kinderrückhaltesystem passt möglicherweise nicht in alle zugelassenen Fahrzeuge. Weitere Einzelheiten finden Sie in der mitgelieferten Anleitung zur Anbringung.
- ! Alle Standbein müssen den Fahrzeugboden berühren und alle Haltegurte müssen entsprechend dem Körper des Kindes angepasst werden. Die Gurte dürfen nicht verdreht sein.
- ! Stellen Sie sicher, dass der Beckengurt so tief wie möglich angelegt ist, damit das Becken sicher gehalten wird.
- ! Dieses Kinderrückhaltesystem sollte ersetzt werden, wenn sie übermäßiger Belastung in einem Unfall ausgesetzt waren. Ein Unfall kann es beschädigen, ohne sichtbare Spuren aufzuweisen.

WARNUNG

- ! Beachten Sie die Gefahren durch nicht von einer zuständigen Stelle zugelassenen Veränderungen oder Ergänzungen an diesem Produkt. Beachten Sie außerdem die Gefahren bei Nichteinhaltung der Installationsanweisungen des Herstellers eines Kinderrückhaltesystems.
- ! Kinder dürfen nicht unbeaufsichtigt im verstärkten Kinderrückhaltesystem zurückgelassen werden.
- ! Gepäck und andere Gegenstände, die bei einem Unfall Verletzungen verursachen könnten, sollten angemessen gesichert werden.
- ! Das fortschrittliche Kinderrückhaltesystem sollte NICHT ohne die Textilteile verwendet werden.
- ! Die Textilteile sollten ausschließlich durch die vom Hersteller empfohlenen Teile ersetzt werden, da sie das Verhalten des Kinderrückhaltesystems wesentlich beeinflussen.
- ! Bitte beachten Sie außerdem die Anweisungen und Warnhinweise im Handbuch des Fahrzeugherstellers.

Notfall

Bei einem Notfall oder Unfall ist es besonders wichtig, dass bei Ihrem Kind umgehend Erste Hilfe geleistet und es medizinisch versorgt wird.

Produktinformationen

1. Dies ist ein verbessertes „i-Size“-Kinderrückhaltesystem. Es ist gemäß UN-Richtlinie Nr. 129 für die Verwendung in „i-Size“-kompatiblen Fahrzeugsitzpositionen zugelassen, wie vom Fahrzeughersteller im Handbuch Ihres Fahrzeugs aufgeführt ist.
2. Bitte wenden Sie sich im Zweifelsfall an den Hersteller oder Händler des verstärkten Kinderrückhaltesystems.

Materialien Kunststoff, Metall, Stoff
Patentnr. Patente angemeldet

Installationsmodus

	Körpergröße des Kindes	Installationsmodus	Abbildung zur Installation	Sitzposition
ECE R129	40 bis 125 cm/ ≤ 22.5 kg	Rückwärts gerichteter Modus		Position 1-8

Hinweise zur Installation

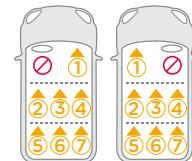
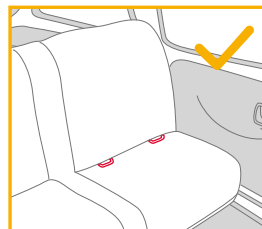

Basis installieren

siehe Abbildungen 1 - 10

1. Bringen Sie die ISOFIX-Führungen an den ISOFIX-Verankerungspunkte des Fahrzeugs an (siehe Fahrzeughandbuch).
1 Die ISOFIX-Führungen können die Oberfläche des Fahrzeugsitzes vor Verschleiß schützen. Sie sind auch eine Führung für die ISOFIX-Befestigungen.
 2. Klappen Sie das Standbein aus dem Aufbewahrungsfach auf. 2
 3. Ziehen Sie die ISOFIX-Befestigungen aus, indem Sie den ISOFIX-Einstellknopf drücken, während Sie an der Befestigung ziehen. 3
 4. Drücken Sie zum Anpassen der ISOFIX-Verbinder den ISOFIX-Freigabeknopf. Richten Sie die ISOFIX-Befestigungen mit den ISOFIX-Führungen aus und rasten Sie beide ISOFIX-Befestigungen in den ISOFIX-Verankerungspunkten ein. 4
- ! Achten Sie darauf, dass beide ISOFIX-Befestigungen gut mit den ISOFIX-Verankerungspunkten des Fahrzeugs verbunden sind. Sie sollten zwei Klickgeräusche hören und die Anzeigen an beiden ISOFIX-Verbindungen sollten vollständig grün sein. 4 -1
- ! Vergewissern Sie sich, dass die Basis sachgemäß installiert ist, indem Sie an beiden ISOFIX-Befestigungen ziehen.
5. Ziehen Sie die Rückschlag-Schiene zur Rückseite des Fahrzeugs und verriegeln Sie sie, indem Sie am Einstellgurt der Rückschlag-Schiene ziehen. 5
 6. Ziehen Sie das Standbein bis zum Boden aus, nachdem Sie die Basis auf dem Fahrzeugsitz platziert haben 6. Wenn das Standbein richtig installiert ist, wird die Standbeinanzeige grün. Sie wird rot, wenn die Installation nicht ordnungsgemäß ausgeführt wurde. 6 -2
- ! Das Standbein hat mehrere Positionen. Wenn die Standbeinanzeige rot ist, befindet sich das Standbein in der falschen Position.
- ! Vergewissern Sie sich, dass das Standbein komplett auf dem Fahrzeugboden aufliegt.

- ! Drücken Sie den Standbein-Einstellknopf zusammen. Verkürzen Sie dann das Standbein, indem Sie es nach oben schieben. 6 -1
7. Die vollständig montierte Basis wird in 7 gezeigt.
- ! Die ISOFIX-Befestigungen müssen mit den ISOFIX-Verankerungspunkten verbunden und dort eingerastet sein. 7 -1
- ! Das Standbein muss richtig installiert sein, was durch eine grüne Anzeige überprüft werden kann. 7 -2
- ! Achten Sie immer darauf, dass das Stützbein den Fahrzeugboden berührt und verriegelt bleibt, unabhängig davon, ob sich das Kind im verstärkten Kinderrückhaltesystem befindet.

Basis ausbauen

8. Drücken Sie zum Entfernen der Basis vom Autositz zunächst die zweiten Verschlussknöpfe 9 -1 und drücken Sie dann die ISOFIX-Freigabeknöpfe 9 -2 an den ISOFIX-Verbindern, bevor Sie die Basis zum Autositz entfernen. 9
9. Vor Transportieren des Sitzes den ISOFIX-Einstellknopf drücken und die ISOFIX-Befestigungen zurück in die Aufbewahrungsposition bewegen. 10

Seitlichen Aufprallschutz verwenden

siehe Abbildungen 11 - 12

1. Das fortschrittliche Kinderrückhaltesystem wird mit abnehmbarem seitlichem Aufprallschutz geliefert. Dieser seitliche Schutz Aufprallschutz MUSS auf der Türseite des Fahrzeugs verwendet werden. Installation in 11.
2. Drücken Sie den Freigabeknopf zum Entfernen des Seitenaufprallschutzes. 12

Höhenanpassung für Kopfstütze und Schultergurte

siehe Abbildungen 13 - 14

1. Bitte passen Sie die Kopfstütze an und prüfen, ob sich der Schultergurt auf der richtigen Höhe befindet (vgl. 13 & 14)

! Die Schultergurte müssen gleich hoch wie die Oberseite der Schultern des Kindes oder knapp darunter verlaufen. 13

Ziehen Sie den Kopfstützeinstellhebel nach oben und schieben Sie die Kopfstütze dann herauf oder herunter, bis sie in einer der 8 Positionen einrastet. Die Positionen der Kopfstütze sind dargestellt in 14.

Neigungseinstell

siehe Abbildungen 15 - 16

Drücken Sie den Neigungseinstellknopf zur Anpassung der Position des fortschrittlichen Kinderrückhaltesystems. 15
Passen Sie die Sitzneigung auf eine der 8 Neigungspositionen für eine optimale Unterstützung von Kopf und Nacken an. 16

Rückwärts gerichteter Modus (Körpergröße des Kindes 40 - 125 cm/ Gewicht des Kindes ≤ 22.5 kg)

siehe Abbildungen 17 - 21

! Installieren Sie das fortschrittliche Kinderrückhaltesystem am Rücksitz eines Fahrzeugs und setzen Sie das Kind dann in das fortschrittliche Kinderrückhaltesystem.

1. Drücken Sie den Gurteinstellknopf, während Sie die Schultergurte in die gewünschte Länge bringen (ziehen Sie zum Verlängern von unterhalb der befestigten Schulterpolster). 17
 2. Lösen Sie die Schnalle der Gurte, indem Sie den roten Knopf drücken. 18
 3. Befestigen Sie die Schnallen an beiden Seiten des Sitze, damit sich das Baby komfortabler hineinsetzen lässt. 19
 4. Setzen Sie das Kind in das fortschrittliche Kinderrückhaltesystem und führen Sie beide Arme durch die Gurte.
 5. Schließen Sie die Schnalle. Bitte beachten Sie 20
 6. Ziehen Sie die Gurtführung herab und stellen Sie sie auf die passende Länge ein, so dass Ihr Kind sicher ordnungsgemäß wird. 21
- ! Achten Sie stets darauf, dass Ihr Kind sicher angeschnallt und der Gurt richtig befestigt ist, indem Sie jeglichen Durchhang beseitigen.

Verwendung des Babyeinsatz

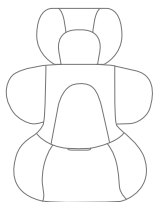

Sie sollten den vollständigen Kleinkindeinsatz verwenden, solange das Baby weniger als 60 cm misst. Kann verwendet werden, bis das Kind aus dem Einsatz herausgewachsen ist. Der Babyeinsatz ist mit einem seitlichen Aufprallschutz verstärkt.

Textilteile entfernen

siehe Abbildungen 22 - 27

Drücken Sie den roten Knopf zum Lösen der Schnalle. 22

Befolgen Sie zum Entfernen der Textilteile die Schritte 23 - 27.

Achten Sie darauf, den Sitz auf eine Neigungsposition zwischen 3 und 8 anzupassen, bevor Sie die Kunststoffclips an der Unterseite des Sitzbezugs herausziehen. 26 - 1

Bringen Sie die Textilteile wieder an, indem Sie die obigen Schritte in umgekehrter Reihenfolge befolgen.

Pflege und Wartung

- ! Bitte bewahren Sie den Babyeinsatz außerhalb der Reichweite von Kindern auf.
- ! Bitte waschen Sie die Textilteile mit kaltem Wasser unter 30 °C.
- ! Sie dürfen die Textilteile nicht bügeln.
- ! Sie dürfen die Textilteile nicht bleichen oder in die chemische Reinigung geben.
- ! Reinigen Sie dieses Kinderrückhaltesystem oder die Basis nicht mit unverdünnten Reinigungsmitteln Benzin oder anderen organischen Lösungsmitteln. Diese können das fortschrittliche Kinderrückhaltesystem beschädigen.
- ! Wringen Sie die Textilteile nicht kräftig aus. Andernfalls könnten an den Textilteilen Falten zurückbleiben.
- ! Bitte hängen Sie die Textilteile zum Trocknen im Schatten auf.
- ! Bitte entfernen Sie das fortschrittliche Kinderrückhaltesystem vom Fahrzeugsitz, wenn es längere Zeit nicht verwendet wird.



SE Välkommen till Joie™

Du har köpt en högkvalitativ, fullt certifierad säkerhetsbilbarnstol. Den här produkten är lämplig för användning med barn som är 40 cm-125 cm långa och väger upp till 22.5 kg. Läs noga igenom denna bruksanvisning och följ installationsstegen eftersom det är det ENDA sättet att skydda ditt barn från allvarliga personskador eller dödsfall vid en eventuell olycka, samt för att göra det bekvämt för ditt barn när den här produkten används. Spara denna bruksanvisning för framtida behov.

Bekräfta

För att använda denna Joie förstärkta bilbarnstol med i-Size ISOFIX-fästeanordningar, i enlighet med FN:s förordning nr 129, måste ditt barn uppfylla följande krav.

Bakåtvänd: Barnets längd 40cm - 125 cm/max 22.5kg

Läs igenom alla instruktionerna i denna bruksanvisning innan produkten installeras och används.

! VIKTIGT: SPARA FÖR FRAMTIDA REFERENS. LÄS IGENOM NOGA.

Förvara bruksanvisningen i lagringsutrymmet på baksidan av sätet såsom visas i högra figuren.

Besök vår webbplats joiebaby.com för att få garantiinformation



Lista över delar

Se till att det inte saknas några delar. Kontakta återförsäljaren om något saknas.

- | | | | |
|----|-----------------------------|----|---|
| 1 | Huvudstöd | 12 | Inställningsspak för huvudstödet |
| 2 | Sittdyna | 13 | Sidokrockskyddskapsel x2
*får endast användas på dörrsidan |
| 3 | Studsstång | 14 | Studsstångens justeringsband |
| 4 | Knapp för lutningsjustering | 15 | Studsstångens frigöringsknapp |
| 5 | Justeringsknapp för stödben | 16 | ISOFIX-anslutning |
| 6 | Indikator för stödben | 17 | ISOFIX-styrskenor |
| 7 | Justeringsknapp för stödben | 18 | ISOFIX-justeringsknapp |
| 8 | Stödben | | |
| 9 | Bälte | | |
| 10 | Axelseleskydd | | |
| 11 | Spädbarnsinsats | | |

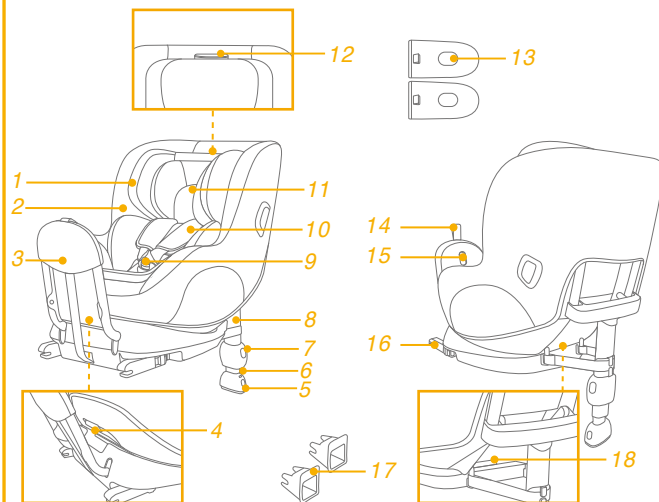

VARNING

- ! VAR försiktig så att du är säker på att fasta föremålen och plastdelarna på den förstärkta bilbarnstolen är placerade och monterade så att de inte är benägna att fastna i ett säte som rör sig eller någon av fordonets dörrar.
- ! Använd INTE framåtvända förstärkta bilbarnstolsystem på säten som det finns en aktiv krockkudde monterade framför.
- ! Den förstärkta bilbarnstolen kanske inte passar i alla godkända fordon. Se den medföljande listan över monteringsmöjligheter för att få mer information.
- ! Alla stödben ska ha kontakt med fordonets golv och alla remmar som spänner fast barnet ska vara justerade mot barnets kropp. Remmarna får inte vridas.
- ! Se till att säkerställa att höftbandet sitter lågt ned, så att bäckenet är ordentligt fastsatt, skall vara spänt.
- ! Den här förstärkta bilbarnstolen bör bytas ut efter att den har utsatts för kraftig påverkan vid en olycka. En olyckshändelse kan orsaka skador på den som inte är synliga med blotta ögat.
- ! Överväg risken med att utföra några ändringar eller tillägg på enheten utan godkännande från adekvat myndighet och riskerna med att inte noga följa monteringsanvisningarna som tillverkaren inkluderat med bilbarnstolen.

VARNING

- ! Barn får inte lämnas obevakade i deras förstärkta bilbarnstol.
- ! Allt bagage eller andra föremål som kan orsaka personskador vid en kollision måste vara ordentligt säkrade.
- ! Det förstärkta bilbarnstolsystemet SKA INTE ANVÄNDAS utan tygdelarna.
- ! Det mjuka materialet får inte ersättas med något annat material än det som rekommenderas av tillverkaren, eftersom det mjuka materialet utgör en integrerad del av bilbarnstolens egenskaper.
- ! Var även uppmärksam på instruktionerna och varningarna i handboken från fordonets tillverkare.

Nödfall

Vid nödfall eller olyckor är det mycket viktigt att barnet omedelbart får första hjälpen och medicinsk behandling.

Produktinformation

1. Det här förstärkta fasthållningsanordningssystemet för barn är en "i-Size". Den är godkänd enligt FN:s förordning nr 129, för användning i i-Size kompatibelt fordonssäte, placerad såsom indikeras av fordonstillverkarens bruksanvisning.
2. Vid tveksamheter ska antingen tillverkaren eller återförsäljaren av system för förstärkt bilbarnstol rådfrågas.

Material Plast, metall, tyg
Patentnr. Patentansökan under behandling

Installationsläge

	Barnets storlek	Installationsläge	Bild för installation	Stolposition
ECE R129	40 cm-125 cm/ ≤ 22.5kg	Bakåtvänt läge		Position 1-8

Installationsbekymmer

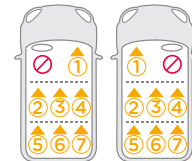
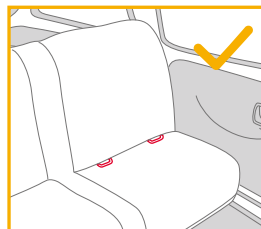

Basinstallation

se bilder 1 - 10

1. Fäst ISOFIX-styrskenorerna på fordonets ISOFIX-förankringspunkterna (se fordonets ägarhandbok). 1 ISOFIX-styrskenorerna kan skydda bilsätets yta från att slitas ut. De kan också styra ISOFIX-anslutningarna.
 2. Vik ut stödbenet från förvaringsutrymmet. 2
 3. Förläng ISOFIX-anslutningen genom att trycka på ISOFIX-justeringsknappen och samtidigt dra i anslutningen. 3
 4. Tryck på ISOFIX-justeringsknappen för att justera ISOFIX-anslutningarna. Rikta in ISOFIX-anslutningarna mot ISOFIX-skenorna och klicka sedan i båda ISOFIX-anslutningarna i ISOFIX-förankringspunkterna. 4
- ! Var noga med att båda ISOFIX-anslutningarna sitter fast ordentligt på fordonets ISOFIX-förankringspunkter. Det ska uppstå två hörbara klick och indikatorernas färger på båda ISOFIX-kontakterna ska vara helt gröna. 4 -1
- ! Kontrollera att basen sitter fast installerad genom att dra i båda ISOFIX-anslutningarna.
5. Dra studsstången mot fordonets bakdel och spärra på plats genom att dra i studsstångens justeringsband. 5
 6. Efter att basen placerats på fordonssätet, förläng stödbenet till golvet 6. När stödbenet är installerat korrekt blir indikatorn för stödbenet grön. Vid felaktig montering blir den röd. 6 -2
- ! Stödbenet har flera lägen. När stödbenets indikator blir röd betyder det att stödbenet är i fel läge.
- ! Kontrollera att stödbenet är helt i kontakt med fordonets golv.
- ! Kläm på stödbenets justeringsknapp och förkorta sedan stödbenet uppåt. 6 -1

7. Den komplett monterade basen visas i enligt 7.

! ISOFIX-anslutningarna måste fästas och låsas på ISOFIX-förankringspunkterna. 7 -1

! Stödbenet måste vara installerat korrekt och ha en grön indikator. 7 -2

! Var alltid noga med att stödbenet har kontakt med fordonets golv och är hålls låst, oavsett huruvida det finns ett barn i den förstärkta bilstolen.

Ta bort basen

8. Ta bort basen från fordonssätet genom att först trycka på de sekundära låsknapparna 9 -1 och sedan trycka på ISOFIX-frikopplingsknapparna 9 -2 på ISOFIX-anslutningarna innan basen tas bort från fordonssätet. 9
9. Innan sätet transporteras ska ISOFIX-justeringsknappen tryckas in och ISOFIX-anslutningarna ska flyttas tillbaka in i förvaringsläge. 10

Använda sidokrockskyddet

se bilder 11 - 12

1. Den förstärkta bilbarnstolen levereras med löstagbar sidokrockskyddkapsel. Sidokrockskyddkapseln MÅSTE användas på fordonets dörrsida. Installationen visas i 11.
2. Tryck på frigöringsknappen för att ta bort sidokrockskyddkapseln. 12

Höjdjustering för huvudstöd och axelselen

se bilder 13 - 14

1. Justera huvudstödet och kontrollera att axelselen har korrekt höjd enligt 13 & 14
- ! Axelremmarnas höjd måste vara i jämnhöjd med eller strax under översta punkten på barnets axlar. 13
- Lift upp inställningsspaken för huvudstödet under tiden som du drar upp eller ned huvudstödet tills det snäpper plats i en av de 8 positionerna. Huvudstödet positioner visas enligt 14.

Lutningsjustering

se bilder 15 - 16

- Tryck på knappen för lutningsjustering för att justera den förstärkta bilbarnstolen till den lämpliga positionen. 15
- Justera sätets lutning till någon av de 8 lutningspositionerna för att ge huvud och nacke optimalt stöd. 16

Bakåtvänt läge (Barnets längd 40 cm-125cm/barnets vikt ≤ 22.5kg)

se bilder 17 - 21

- ! Installera den förstärkta bilbarnstolen i baksätet och placera sedan barnet i den förstärkta bilbarnstolen.
1. Tryck på bandjusteringsknappen medan du drar axelselarna till den önskade längden (dra underifrån på de fasta axeldynorna för att förlänga). 17
 2. Lossa bältesspannet på axelselen genom att trycka på den röda knappen. 18
 3. Sätt fast spännena på båda sidorna om sätet för att underlätta placering av barnet. 19
 4. Placera barnet i den förstärkta bilbarnstolen och trä båda armarna genom selen.
 5. Aktivera spännet. Se 20
 6. Dra ned bandinställningen och ställ in lämplig längd för att se till att barnet sitter ordentligt fast. 21
- ! Ha alltid barnet säkert i selen som ska vara ordentligt åtdragen så att eventuellt slack åtgärdats.

Använd spädbarnsinsats

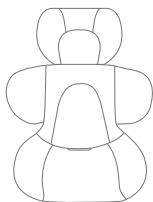

Vi rekommenderar att hela insatsen används när barnet är kortare än 60 cm. Den kan användas tills barnet vuxit ur den. Spädbarnsinsatsen ökar skyddet för sidostötar.

Borttagning av mjuka delar

se bilder 22 - 27

Tryck på den röda knappen för att öppna spännet. 22

Följ stegen 23 - 27 för att ta bort det mjuka delarna.

Var noga med att justera sätet till någon av lutningspositionerna mellan 3-8 innan platsklämman som sitter under sätesöverdragets underdel dras ut. 26 -1

För att sätta tillbaka det mjuka materialet, upprepa stegen ovan i omvänd ordning.

Skötsel och underhåll

- ! Förvara spädbarnsinsatsen utom barnets räckhåll.
- ! Tvätta det mjuka materialet med kallt vatten under 30 °C.
- ! Stryk inte det mjuka materialet.
- ! Blek eller kemtvätta inte de mjuka delarna.
- ! Använd inte outspädda rengöringsmedel bensin eller andra organiska lösningsmedel för att tvätta den förstärkta bilbarnstolen eller basen. Det kan skada den förstärkta bilbarnstolen.
- ! Det mjuka materialet ska inte torkas genom att vridas ur kraftigt. Det kan orsaka veck i det mjuka materialet.
- ! Häng det mjuka materialet att torka i skuggan.
- ! Ta bort den förstärkta bilbarnstolen från fordonssätet om den inte skall användas under en längre tid.



EL Καλώς ήλθατε στη Joie™

Αγοράσατε ένα υψηλής ποιότητας, πλήρως πιστοποιημένο παιδικό κάθισμα ασφαλείας. Αυτό το προϊόν είναι κατάλληλο για χρήση από παιδιά με ύψος 40-125 εκ. και βάρος έως 22,5 κιλά. Διαβάστε προσεκτικά το παρόν εγχειρίδιο οδηγιών και ακολουθήστε τα βήματα εγκατάστασης, διότι αυτός είναι ο ΜΟΝΟΣ τρόπος για να προστατεύσετε το παιδί σας από σοβαρό τραυματισμό ή θάνατο σε περίπτωση ατυχήματος και για να παρέχετε άνεση στο παιδί σας ενώ χρησιμοποιείτε αυτό το προϊόν. Φυλάξτε αυτό το εγχειρίδιο οδηγιών για μελλοντική χρήση.

Παρακαλούμε ελέγξτε τα ακόλουθα

Για να χρησιμοποιήσετε αυτό το παιδικό κάθισμα ασφαλείας της Joie με τους συνδέσμους ISOFIX i-Size σύμφωνα με τον Κανονισμό UN 129, το παιδί σας πρέπει να πληροί τις ακόλουθες απαιτήσεις.

Κάθισμα στραμμένο προς τα πίσω: Ύψος παιδιού 40-125 εκ./ μεγ. 22,5 κιλά.

Διαβάστε όλες τις οδηγίες σε αυτό το εγχειρίδιο πριν την εγκατάσταση και χρήση του προϊόντος.

! ΣΗΜΑΝΤΙΚΟ: ΦΥΛΑΞΤΕ ΓΙΑ ΜΕΛΛΟΝΤΙΚΗ ΑΝΑΔΡΟΜΗ. ΔΙΑΒΑΣΤΕ ΠΡΟΣΕΚΤΙΚΑ.

Φυλάξτε το εγχειρίδιο οδηγιών στον αποθηκευτικό θάλαμο στο πίσω μέρος του καθίσματος, όπως φαίνεται στη δεξιά εικόνα.

Για πληροφορίες σχετικά με την εγγύηση, επισκεφθείτε την ιστοσελίδα μας στο joiebaby.com



Κατάλογος εξαρτημάτων

Βεβαιωθείτε ότι δεν λείπουν εξαρτήματα. Επικοινωνήστε με το κατάστημα πώλησης σε περίπτωση που λείπει κάτι.

- 1 Στήριγμα κεφαλιού
- 2 Μαξιλάρι καθίσματος
- 3 Μπάρα προστασίας
- 4 Κουμπί ρύθμισης ανάκλισης
- 5 Κουμπί ρύθμισης σκέλους φορτίου
- 6 Δείκτης σκέλους φορτίου
- 7 Κουμπί ρύθμισης σκέλους φορτίου
- 8 Σκέλος φορτίου
- 9 Πόρπη
- 10 Καλύμματα ιμάντα ώμου
- 11 Ένθεμα βρέφους
- 12 Μοχλός ρύθμισης στηρίγματος κεφαλιού
- 13 Μαξιλάρι προστασίας πλευρικής σύγκρουσης x2 *για χρήση μόνο στην πλευρά της πόρτας του οχήματος
- 14 Ιμάντας ρύθμισης μπάρας προστασίας
- 15 Κουμπί αποδέσμευσης μπάρας προστασίας
- 16 Σύνδεσμος ISOFIX
- 17 Οδηγοί ISOFIX
- 18 Κουμπί ρύθμισης ISOFIX

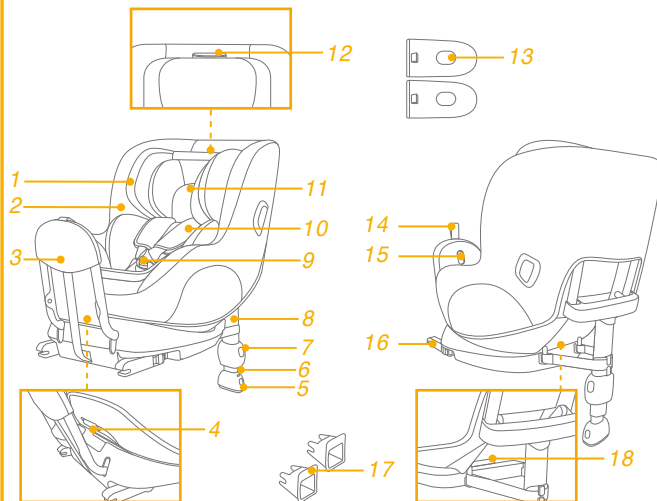

ΠΡΟΕΙΔΟΠΟΙΗΣΗ

- ! **ΦΡΟΝΤΙΣΤΕ** ώστε τα άκαμπτα αντικείμενα και τα πλαστικά μέρη του ενισχυμένου παιδικού καθίσματος ασφαλείας να τοποθετηθούν και να εγκατασταθούν με τρόπο που να μην είναι δυνατόν να παγιδευτούν από ένα κινούμενο κάθισμα ή την πόρτα του οχήματος.
- ! **ΜΗΝ** χρησιμοποιείτε το ενισχυμένο σύστημα συγκράτησης στραμμένο προς τα πίσω σε καθίσματα όπου υπάρχει ενεργός μπροστινός αερόσακος.
- ! Το ενισχυμένο παιδικό κάθισμα ασφαλείας μπορεί να μην ταιριάζει σε όλα τα εγκεκριμένα οχήματα. Για περισσότερες λεπτομέρειες, ανατρέξτε στη λίστα εφαρμογής.
- ! Κάθε σκέλος στήριξης πρέπει να είναι σε επαφή με το δάπεδο του οχήματος και οι ιμάντες που συγκρατούν το παιδί πρέπει να προσαρμίζονται στο σώμα του παιδιού. Οι ιμάντες δεν πρέπει να είναι συστραμμένοι.
- ! Βεβαιωθείτε ότι κάθε ιμάντας μέσης φοριέται χαμηλά, έτσι ώστε η λεκάνη να συγκρατείται σταθερά σε περίπτωση καταπόνησης.
- ! Αυτό το ενισχυμένο κάθισμα πρέπει να αντικαθίσταται αν έχει υποστεί έντονη καταπόνηση σε περίπτωση ατυχήματος. Ένα ατύχημα μπορεί να προκαλέσει βλάβη που δεν μπορείτε να δείτε.

ΠΡΟΕΙΔΟΠΟΙΗΣΗ

- ! Αναλογιστείτε τους κινδύνους τυχόν τροποποιήσεων ή προσθηκών στο κάθισμα χωρίς την έγκριση της αρμόδιας αρχής, καθώς και τον κίνδυνο της μη τήρησης των οδηγιών εγκατάστασης που παρέχονται από τον κατασκευαστή του καθίσματος ασφαλείας.
- ! Μην αφήνετε το παιδί χωρίς επίβλεψη στο ενισχυμένο σύστημα συγκράτησης.
- ! Τυχόν αποσκευές ή άλλα αντικείμενα που μπορούν να προκαλέσουν τραυματισμούς σε περίπτωση σύγκρουσης, θα πρέπει να ασφαλιζονται κατάλληλα.
- ! Το σύστημα ενισχυμένου παιδικού καθίσματος ασφαλείας **ΔΕΝ ΠΡΕΠΕΙ ΝΑ ΧΡΗΣΙΜΟΠΟΙΕΙΤΑΙ** χωρίς τα υφασμάτινα στοιχεία.
- ! Τα υφασμάτινα στοιχεία δεν πρέπει να αντικαθίστανται από οποιαδήποτε άλλα, εκτός από εκείνα που προτείνονται από τον κατασκευαστή, καθώς τα υφασμάτινα στοιχεία αποτελούν αναπόσπαστο μέρος της απόδοσης του παιδικού καθίσματος ασφαλείας.
- ! Δώστε βάση στις οδηγίες και στις προειδοποιήσεις του εγχειριδίου του κατασκευαστή του οχήματος.

Έκτακτη ανάγκη

Σε περίπτωση έκτακτης ανάγκης ή ατυχήματος, η παροχή των πρώτων βοηθειών στο παιδί σας και η άμεση αναζήτηση ιατρικής περίθαλψης αποτελούν επιτακτική ανάγκη.

Πληροφορίες προϊόντος

1. Το συγκεκριμένο αποτελεί Ενισχυμένο Παιδικό Κάθισμα Ασφαλείας " i-Size ". Έχει εγκριθεί σύμφωνα με τον Κανονισμό UN 129, για χρήση σε θέσεις καθίσματος οχημάτων συμβατές με i-Size, όπως υποδηλώνεται από τους κατασκευαστές του οχήματος στο εγχειρίδιο χρήστη του οχήματος.
2. Σε περίπτωση αμφιβολίας, συμβουλευτείτε τον κατασκευαστή του παιδικού καθίσματος ασφαλείας ή τον λιανοπωλητή.

Υλικά Πλαστικά, μέταλλο, υφάσματα
Αριθμός ευρεσιτεχνίας Διπλώματα ευρεσιτεχνίας σε εκκρεμότητα

Τρόπος εγκατάστασης

	Μέγεθος παιδιού	Τρόπος εγκατάστασης	Εικόνα εγκατάστασης	Θέση καθίσματος
ECE R129	40-125 εκ./ ≤22.5 κιλά	Κάθισμα στραμμένο προς τα πίσω		Θέση 1-8

Πληροφορίες εγκατάστασης

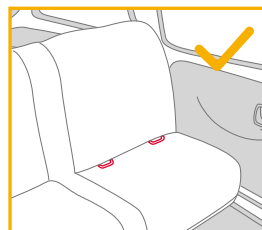

Εγκατάσταση βάσης

Δείτε τις εικόνες 1 - 10

1. Προσαρτήστε τους οδηγούς ISOFIX στα σημεία αγκύρωσης ISOFIX του οχήματος (ανατρέξτε στο εγχειρίδιο χρήσης του οχήματος). ❶ Οι οδηγοί ISOFIX μπορούν να προστατεύσουν την επιφάνεια του καθίσματος του οχήματος από σχισίματα. Μπορούν επίσης να καθοδηγήσουν τους συνδέσμους ISOFIX.
 2. Ξεδιπλώστε το σκέλος φορτίου από το θάλαμο αποθήκευσης. ❷
 3. Επεκτείνετε τους συνδέσμους ISOFIX πιέζοντας το κουμπί ρύθμισης ISOFIX και τραβώντας ταυτόχρονα τον σύνδεσμο. ❸
 4. Πιέστε το κουμπί ρύθμισης του συστήματος ISOFIX για να ρυθμίσετε τους συνδέσμους ISOFIX. Ευθυγραμμίστε τους συνδέσμους ISOFIX με τους οδηγούς ISOFIX και στη συνέχεια κουμπώστε και τους δύο συνδέσμους ISOFIX στα σημεία αγκύρωσης ISOFIX. ❹
- ! Βεβαιωθείτε ότι αμφότεροι οι σύνδεσμοι ISOFIX έχουν προσαρτηθεί σωστά στα σημεία αγκύρωσης ISOFIX. Πρέπει να ακουστούν δύο ήχοι κλικ και τα χρώματα των δεικτών στους δύο συνδέσμους ISOFIX πρέπει να είναι τελείως πράσινα. ❹ -1
- ! Ελέγξτε για να βεβαιωθείτε ότι η βάση έχει εγκατασταθεί με ασφάλεια, τραβώντας και τους δύο συνδέσμους ISOFIX.
5. Τραβήξτε τη μπάρα προστασίας προς το πίσω μέρος του οχήματος και ασφαλίστε τη θέση της τραβώντας τον ιμάντα ρύθμισης της μπάρας προστασίας. ❺
 6. Αφού τοποθετήσετε τη βάση στο κάθισμα του οχήματος, επεκτείνετε το σκέλος φορτίου στο δάπεδο ❻. Όταν το σκέλος φορτίου έχει εγκατασταθεί σωστά, ο δείκτης σκέλους φορτίου γίνεται πράσινος. Εάν έχει εγκατασταθεί λανθασμένα, θα γίνει κόκκινος. ❻ -2
- ! Το σκέλος φορτίου έχει πολλές θέσεις. Όταν ο δείκτης του σκέλους φορτίου γίνεται κόκκινος, αυτό σημαίνει πως το σκέλος φορτίου βρίσκεται σε λάθος θέση.

- ! Βεβαιωθείτε ότι το σκέλος φορτίου έρχεται σε πλήρη επαφή με το δάπεδο του οχήματος.
- ! Πιέστε το κουμπί ρύθμισης σκέλους φορτίου, στη συνέχεια συμπύξτε το σκέλος φορτίου προς τα πάνω. ❻ -1
7. Η πλήρως συναρμολογημένη βάση εμφανίζεται στην Εικ. ❼.
- ! Οι σύνδεσμοι ISOFIX πρέπει να έχουν προσαρτηθεί και ασφαλίσει στα σημεία αγκύρωσης ISOFIX. ❼ -1
- ! Το σκέλος φορτίου πρέπει να εγκατασταθεί σωστά και να φαίνεται ο πράσινος δείκτης. ❼ -2
- ! Πρέπει πάντα να βεβαιώνετε ότι το σκέλος φορτίου βρίσκεται σε επαφή με το δάπεδο του οχήματος και παραμένει ασφαλισμένο, ανεξάρτητα από το εάν κάθεται παιδί στο κάθισμα ασφαλείας ή όχι..

Αφαίρεση της βάσης

8. Για να αφαιρέσετε τη βάση, πιέστε πρώτα τα βοηθητικά κουμπιά κλειδώματος ❸ -1 και, στη συνέχεια, τα κουμπιά αποδέσμευσης ISOFIX ❸ -2 στους συνδέσμους ISOFIX προτού αφαιρέσετε τη βάση από το κάθισμα του οχήματος. ❸
9. Προτού μετακινήσετε το κάθισμα, πιέστε το κουμπί ρύθμισης του συστήματος ISOFIX και μετακινήστε τους συνδέσμους ISOFIX στη θέση αποθήκευσης. ❿

Χρήση προστασίας από πλευρική σύγκρουση

Δείτε τις εικόνες 11 - 12

1. Το ενισχυμένο παιδικό κάθισμα ασφαλείας παρέχεται με αφαιρούμενη προστασία από πλευρική σύγκρουση. Αυτή η προστασία πλευρικής σύγκρουσης ΠΡΕΠΕΙ να εγκαθίσταται στην πλευρά της πόρτας του οχήματος. Η εγκατάσταση παρουσιάζεται στην εικόνα 11.
2. Πιέστε το κουμπί αποδέσμευσης για να αφαιρέσετε την προστασία πλευρικής σύγκρουσης. 12

Ρύθμιση ύψους για το στήριγμα κεφαλιού και τους ιμάντες ώμων

Δείτε τις εικόνες 13 - 14

1. Ρυθμίστε το στήριγμα κεφαλιού και ελέγξτε εάν οι ιμάντες ώμων βρίσκονται στο σωστό ύψος σύμφωνα με τις εικόνες 13 & 14
- ! Το ύψος των ιμάντων ώμων πρέπει να είναι στο ίδιο επίπεδο ή λίγο πιο χαμηλά από τους ώμους του παιδιού. 13

Σηκώστε τον μοχλό ρύθμισης του στηρίγματος κεφαλιού, σηκώνοντας ταυτόχρονα προς τα πάνω ή προς τα κάτω το στήριγμα κεφαλιού μέχρι αυτό να κουμπώσει σε μία από τις 8 θέσεις. Οι θέσεις υποστήριξης κεφαλής εμφανίζονται στην εικόνα 14.

Ρύθμιση ανάκλισης

Δείτε τις εικόνες 15 - 16

Πιέστε το κουμπί ρύθμισης ανάκλισης για να προσαρμόσετε το ενισχυμένο παιδικό κάθισμα ασφαλείας στην κατάλληλη θέση. 15
Ρυθμίστε την ανάκλιση του καθίσματος σε οποιαδήποτε από τις 8 θέσεις ανάκλισης για να επιτύχετε τη βέλτιστη στήριξη του κεφαλιού και του αυχένα. 16

Κάθισμα στραμμένο προς τα πίσω (Ύψος παιδιού 40-125εκ./Βάρος παιδιού ≤22.5kg)

Δείτε τις εικόνες 17 - 21

! Εγκαταστήστε το κάθισμα ασφαλείας στο πίσω κάθισμα του οχήματος και έπειτα τοποθετήστε το παιδί στο παιδικό κάθισμα ασφαλείας.

1. Πιέστε το κουμπί ρύθμισης του ιμάντα, ενώ τραβάτε τους ιμάντες ώμων στο επιθυμητό μήκος (τραβήξτε από κάτω από τα σταθερά μαξιλαράκια ώμων για να επιμηκύνετε). 17
 2. Ξεκλειδώστε την πόρπη των ιμάντων πατώντας το κόκκινο κουμπί. 18
 3. Στερεώστε τις πόρπες και στις δύο πλευρές του καθίσματος για να διευκολύνετε την τοποθέτηση του μωρού. 19
 4. Τοποθετήστε το παιδί στο κάθισμα ασφαλείας και περάστε αμφότερα τα χέρια μέσα από τους ιμάντες.
 5. Κουμπώστε την πόρπη. Ανατρέξτε στην 20
 6. Τραβήξτε προς τα κάτω τον ιμάντα ρύθμισης και προσαρμόστε τον στο σωστό μήκος για να εξασφαλίσετε ότι το παιδί σας έχει τοποθετηθεί με ασφάλεια και άνεση. 21
- ! Να κρατάτε πάντοτε το παιδί ασφαλισμένο στους ιμάντες και να τους σφίγγετε σωστά ρυθμίζοντας τυχόν χαλάρωση.

Χρήση ενθέματος βρέφους

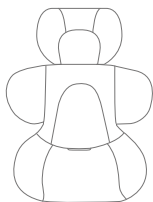

Συνιστούμε τη χρήση του πλήρους ενθέματος βρέφους για όσο χρόνο το μωρό είναι κάτω από 60 εκ. Μπορεί να χρησιμοποιηθεί έως ότου το παιδί ξεπεράσει το μέγεθος του ενθέματος. Το ένθεμα βρέφους αυξάνει την προστασία πλευρικής σύγκρουσης.

Αφαίρεση μαλακών στοιχείων

Δείτε τις εικόνες 22 - 27

Πιέστε το κόκκινο κουμπί για να αποδεσμεύσετε την πόρπη. 22
Ακολουθήστε τα βήματα 23 - 27 για να αφαιρέσετε τα υφασμάτινα στοιχεία.

Βεβαιωθείτε ότι έχετε ήδη ρυθμίσει το κάθισμα σε οποιαδήποτε από τις θέσεις ανάκλισης μεταξύ 3-8 προτού τραβήξετε τα πλαστικά κλιπ στο κάτω μέρος του καλύμματος καθίσματος. 26 - 1

Για να προσαρτήσετε πάλι τα υφασμάτινα στοιχεία επαναλάβετε τα παραπάνω βήματα με αντίστροφη σειρά.

Φροντίδα και συντήρηση

- ! Αποθηκεύστε το ένθεμα βρέφους σε σημείο όπου δεν έχει πρόσβαση το παιδί.
- ! Πλένετε τα υφασμάτινα στοιχεία με κρύο νερό κάτω από τους 30°C.
- ! Μη σιδερώνετε τα υφασμάτινα στοιχεία.
- ! Μη χρησιμοποιείτε λευκαντικό ή υποβάλετε σε στεγνό καθάρισμα τα υφασμάτινα στοιχεία.
- ! Μη χρησιμοποιείτε αδιάλυτα απορρυπαντικά, βενζίνη ή άλλους οργανικούς διαλύτες για να πλύνετε το παιδικό κάθισμα ασφαλείας ή τη βάση. Ενδέχεται να προκαλέσουν φθορά στο παιδικό κάθισμα ασφαλείας.
- ! Μη στύβετε υπερβολικά τα υφασμάτινα στοιχεία για να στεγνώσουν. Μπορεί να προκληθούν ζάρες στα υφασμάτινα στοιχεία.
- ! Απλώστε στη σκιά τα υφασμάτινα στοιχεία για να στεγνώσουν.
- ! Αφαιρέστε το ενισχυμένο παιδικό κάθισμα ασφαλείας από το κάθισμα του οχήματος αν δεν πρόκειται να χρησιμοποιηθεί για μεγάλο χρονικό διάστημα.



Ön egy kítűnő minőségű, teljes mértékben jóváhagyott biztonságos gyerekülést vásárolt. Ez a termék megfelelő 40 - 125 cm magasságú / 22.5 kg-nál kisebb vagy egyenlő súlyú gyerekeknek. Olvassa el figyelmesen a használati utasítást és kövesse a szerelési lépéseket, mert ez az EGYETLEN mód arra, hogy megvédje gyermekét komoly sérülésektől vagy haláltól egy baleset esetén és hogy kényelmet biztosítson gyermekének a termék használata közben. Kérjük, őrizze meg a használati útmutatót a jövőbeni felhasználásra.

Kérjük hagyja jóvá

Ahhoz, hogy ezt a fejlett gyerekülést az UN 129. számú Szabványnak megfelelően tudja használni az i-Size ISOFIX csatolókkal, a gyermekének a következő követelményeknek kell megfelelnie.

Hátránézó módban: Gyerek magassága 40cm-125cm / max 22.5kg;

A termék használata és szerelése előtt olvassa el az útmutatóban lévő összes utasítást.

! FONTOS: ŐRIZZE MEG A KÉSŐBBIEKRE. KÉRJÜK OLVASSA EL FIGYELMESEN.

Kérjük őrizze meg a kezelési útmutatót az ülés hátoldalán levő fiókban, amint az ábra mutatja.

Garanciális információkért kérjük látogasson el weboldalunkra a joiebaby.com címen.

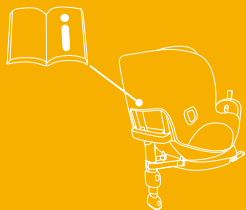

Alkatrészek listája

Kérjük győződjön meg, hogy nincsenek hiányzó részek. Kérjük vegye fel a kapcsolatot a forgalmazóval, ha hiányzik valami.

- | | |
|---------------------------|--|
| 1 Fejtámasz | 12 Fejtámasz állító kar |
| 2 Ülőspárna | 13 Oldalütés elleni védelem x2
*csak ajtó oldalán használható |
| 3 Visszagördülő rúd | 14 Visszagördülő rúd állító háló |
| 4 Döntés állító gomb | 15 Visszagördülő rúd kioldó gomb |
| 5 Terhelő láb állító gomb | 16 ISOFIX csatoló |
| 6 Terhelő láb jelzés | 17 ISOFIX vezetők |
| 7 Terhelő láb állító gomb | 18 ISOFIX állító gomb |
| 8 Terhelő láb | |
| 9 Csát | |
| 10 Vállhármszj borítók | |
| 11 Csecsemő betét | |

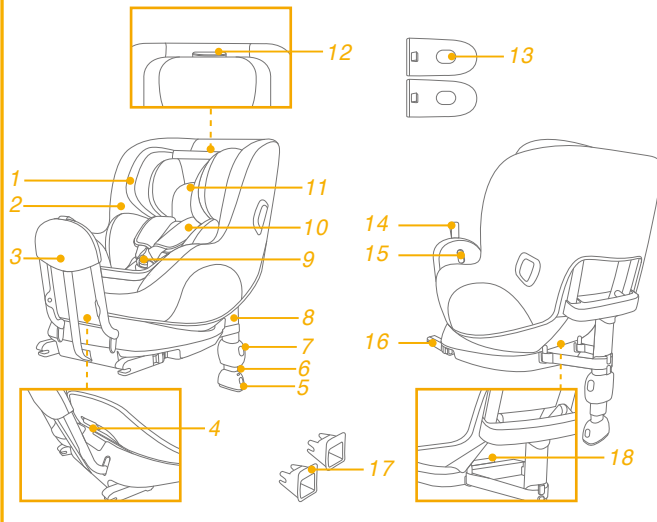

FIGYELEM

- ! **LEGYEN** elővigyázatos, hogy a kemény elemek és a fejlett gyerekülés rendszer műanyag alkatrészei olyan helyen legyenek szerelve, hogy azokat ne csíphesse be mozgó ülés vagy a gépkocsi ajtója.
- ! **NE** használja a hátranéző fejlett gyerekülés rendszert ilyen ülés helyzetben ahol aktív frontális légzsák található.
- ! Megtörténhet, hogy a fejlett gyerekülés nem talál minden jóváhagyott gépkocsiba. További részletekért lásd a mellékelt találati listát.
- ! A támoasztó lábnak érintkeznie kell a gépkocsi padlójával és minden hámszíjat ami a gyereket rögzíti, a gyerek testéhez kell igazítani. Az öv nem csavarodhat meg.
- ! Bármilyen csípőhámot használjon lent, úgy tegye, hogy a medence szorosan álljon.
- ! A fejlett gyerekülést ki kell cserélni amennyiben az baleset során erős stressznek volt kitéve. Egy baleset okozhat olyan sérülést, amelyet nem láthat.
- ! Vegye figyelembe annak veszélyét, hogy bármilyen módosítást vagy hozzáadást végezzen az eszközön a megfelelő hivatal engedélye nélkül, és annak veszélyét hogy ha nem követi pontosan a szerelési útmutatót, amelyet a gyerekülés gyártója bocsátott rendelkezésére.

FIGYELEM

- ! A gyereket ne hagyja felügyelet nélkül a fejlett gyerekrögzítő rendszerben.
- ! Minden csomagot vagy más olyan tárgyat amely ütközés esetén sérülést okozhat, megfelelően rögzíteni kell.
- ! A fejlett gyerekülést **NE HASZNÁLJA** a puha belsők nélkül.
- ! A puha belsőket nem szabad mással kicserélni, mint a gyártó által ajánlottal, mert a puha belső a gyerekülés szerves része.
- ! Kérjük figyeljen az utasításokra és figyelmeztetésekre is, amelyek a gyártó kézikönyvében találhatóak.

Sürgősség

Sürgősség vagy baleset esetén a legfontosabb, hogy a gyerekek viselje gondját azonnali elsősegéllyel vagy orvosi kezeléssel.

Termékinformáció

1. Ez egy „i-Size” Fejlett Gyerekülés Rendszer. Az UN 129. számú Szabványnak megfelelően engedélyezett a használata egy i-Size kompatibilis gépkocsiülésben, ahogy azt a gépkocsi gyártója leírja a használati utasításban.
2. Amennyiben kétsége lenne, tanácskozzon a Fejlett Gyerekülés Rendszer gyártójával vagy eladójával.

Anyag Műanyag, fém, szövet
Szabványszám Szabvány fenntartott

Szerelési mód

	Gyerek mérete	Szerelési mód	Szerelési ábra	Ülőhelyzet
ECE R129	40cm-125cm/ ≤22.5kg	Hátranéző mód		1-8 pozíció

Szerelési problémák

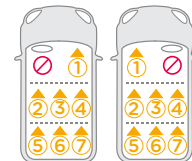
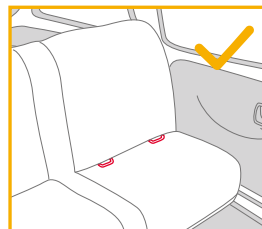

Alap szerelése

lásd a képeket 1 - 10

1. Helyezze be az ISOFIX vezetőket az ISOFIX csatoló pontokba (lásd a gépkocsi használati útmutatását). 1 Az ISOFIX vezetők megvédik a gépkocsi ülésének felületét a szakadástól. Ugyanakkor irányítják az ISOFIX csatolókat.
 2. Hajtsa ki a lábat a tároló részből. 2
 3. Húzza ki az ISOFIX csatlakozókat lenyomva az ISOFIX állító gombot miközben húzza a csatlakozót. 3
 4. Nyomja meg az ISOFIX állító gombokat, hogy állítson az ISOFIX csatolókon. Hozza egy vonalba az ISOFIX csatolókat az ISOFIX vezetőkkel, majd kattintsa mindkét ISOFIX csatolót az ISOFIX rögzítő pontokba. 4
- ! Győződjön meg, hogy mindkét ISOFIX csatoló biztonságosan csatlakozik a gépjármű az ISOFIX rögzítő pontokhoz. Két kattinatást kell hallania és a jelzések színe mindkét ISOFIX csatlakozón teljesen zöld kell legyen. 4 -1
- ! Győződjön meg, hogy az alapot biztonságosan beszerelte, meghúzva mindkét ISOFIX csatolót.
5. Húzza a visszagördülő rudat a jármű hátoldala felé és zárolja a helyén, meghúzva a visszagördülő rúd állító hálóját. 5
 6. Miután az alapot a gépkocsi ülésére helyezte húzza ki a terhelő lábat a padlóig 6. Amikor a terhelő láb helyesen van felszerelve, a terhelő láb jelzése zöld lesz. Amikor helytelenül van beszerelve, a jelzés piros. 6 -2
- ! A terhelő lábnak több helyzete van. Amikor a terhelő láb jelzése piros, ez azt jelenti, hogy a terhelő láb rossz helyzetben van.
- ! Győződjön meg, hogy a terhelő láb teljesen érintkezik a gépkocsi padlójával.
- ! Szorítsa meg a terhelő láb állító gombját, majd rövidítse meg felfele a terhelő lábat. 6 -1

7. A teljesen összeszerelt alapot a 7-es ábra mutatja.

! Az ISOFIX csatlakozókat hozzá kell csatolni és rögzíteni az ISOFIX csatoló pontokhoz. 7 -1

! A terhelő lábat helyesen, zöld jelzéssel kell felszerelni. 7 -2

! Mindig győződjön meg arról, hogy a teherhordó láb érintkezik a jármű padlójával, és zárva marad, függetlenül attól, hogy van-e gyermek a fejlett gyerekülésben vagy sem.

Az alap eltávolítása

8. Az alap eltávolításához először nyomja meg a másodlagos zárógombot 9 -1 majd az ISOFIX kioldó gombokat 9 -2 az ISOFIX csatolókon mielőtt eltávolítja az alapot a gépkocsi üléséből. 9
9. Az ülés szállítása előtt nyomja meg az ISOFIX állító gombot és mozdítsa hátra az ISOFIX csatolókat a tároló állásba. 10

Használja az oldalsó ütésvédőt

lásd a képeket ¹¹ - ¹²

1. A fejlett gyerekülést eltávolítható oldalsó ütésvédővel szállítják. Az oldalsó védőpajzsot a gépkocsi ajtó felőli oldalán KELL használni a legjobb védelem érdekében. A szerelés látható itt ¹¹
2. Nyomja meg a kiengedő gombot, hogy eltávolítsa az oldalsó ütésvédőt. ¹²

Magasság állítása fejtámasznak és vállhámszíjnak

lásd a képeket ¹³ - ¹⁴

1. Kérjük állítsa be a fejtámaszt és ellenőrizze, hogy a vállhámszíjak a helyes magasságban vannak ^{13&14} szerint.
- ! A vállhámszím magassága a gyerek vállával egy vonalban vagy az alatt kell legyen. ¹³
- Emelje fel a fejtámasz állító fogantyút és közben húzza fel vagy le a fejtámaszt amíg a 8 pozíció egyikébe bekatlan. A fejtámasz pozíciók itt láthatók ¹⁴.

Döntés állítás

lásd a képeket ¹⁵ - ¹⁶

- Szorítsa meg a döntésállító gombot ¹⁵ hogy a fejlett gyerekülést a megfelelő helyzetbe állítsa.
- Állítson az ülés dőlésén a 8 pozíció egyikébe az optimális fej és nyaktartáshoz. ¹⁶

Hátranéző mód (Gyerek magassága 40cm- 125cm / Gyerek súlya≤22.5kg)

lásd a képeket ¹⁷ - ²¹

- ! Kérjük szerelje a fejlett gyerekülést a gépkocsi hátulsó ülésébe ezután helyezze bele a gyereket.
1. Nyomja meg a hámszím állító gombot, miközben kihúzza a vállhámszíjakat a kívánt hosszra (Húzza alulról a rögzített vállpárnákat ha hosszabítani akarja). ¹⁷
 2. Nyissa ki a hámszíjak csatját a vörös gomb megnyomásával. ¹⁸
 3. Rögzítse a csatokat az ülés mindkét oldalán, hogy a gyerek elhelyezése könnyebb legyen. ¹⁹
 4. Helyezze a gyereket a fejlett gyerekülésbe és mindkét kezét fűzze be a hámszíjakba.
 5. Csatolja be a csatot. Kérjük tanulmányozza ²⁰
 6. Húzza le az állító hálót és állítsa a megfelelő hosszra, hogy a gyerek biztonságban legyen. ²¹
- ! Mindig rögzítse a gyereket a hámszíjakba és megfelelően szorítsa meg a vállhámszíjakat, eltávolítva a lógó részeket.

Csecsemő betét használata

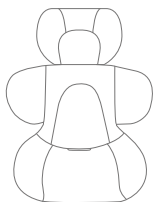

Ajánlott a teljes csecsemő betét használata, amíg a gyerek 60 cm-nál kisebb.
Használható amíg kinövi a betétet. A csecsemő betét növeli az oldalúlések ellen nyújtott védelmet.

A puha belsők eltávolítása

lásd a képeket 22 - 27

A csat kiengedéséhez nyomja meg a piros gombot. 22

Kövesse az 23 - 27 lépéseket, hogy eltávolítsa a puha belsőket.

Győződjön meg, hogy beállítja az ülést az 3-8 döntési pozíciók valamelyikébe, mielőtt kihúzza a műanyag klipszeket az ülészurat aljáról. 26 -1

A puha belsők újbóli felszereléséhez kérjük ismétlje meg a lépéseket fordított sorrendben.

Gondozás és karbantartás

- ! Kérjük tárolja a csecsemőbetétet valahol ahol a gyerek nem éri el.
- ! Kérjük mossa a puha belsőt hideg vízzel 30°C alatt.
- ! Ne vasalja a puha belsőt.
- ! Ne fehéritse vagy ne tisztítsa a puha belsőt.
- ! Ne használjon hígítás nélküli mosószereket, benzint vagy más szerves oldószert a fejlett gyerekülés vagy az alap mosására. Ezek károsíthatják a fejlett gyerekülést.
- ! Száritáshoz ne csavarja nagy erővel a puha belsőket. Ráncok maradhatnak a puha belsőkön.
- ! Kérjük akassza fel száradni a puha belsőket az árnyékba.
- ! Amennyiben hosszú ideig nem használja a fejlett gyerekülést, kérjük vegye ki a gépkocsiból.



DA Velkommen til Joie™

Du har købt en fuldt certificeret autostol af høj kvalitet. Dette produkt er velegnet til brug med børn med en højde fra 40-125 cm og en vægt op til 22.5 kg. Læs denne brugsvejledning omhyggeligt og følg alle monteringsstrinene, da dette er den ENESTE måde at beskytte dit barn mod alvorlige skader eller dødsfald i tilfælde af en ulykke, samt den eneste måde at dit barn kan sidde behageligt i autostolen. Behold denne brugsvejledning til senere reference.

Bekræft venligst

For at bruge denne forstærket Joie-autostol med i-Size ISOFIX-spænder, der er i overensstemmelse med FN-forordningen nr. 129 skal dit barn opfylde følgende krav.

Bagudvendt: Børnehøjde 40-125cm/maks. 22.5kg;

Læs alle instruktionerne i denne vejledning, inden produktet monteres og tages i brug.

! VIGTIGT: GEM DENNE VEJLEDNING TIL SENERE BRUG. LÆS DENNE VEJLEDNING OMHYGGELIGT.

Behold denne brugervejledning i rummet bag på sædet, som vist på billedet til højre.

Besøg vores websted på joiebaby.com for at få oplysninger om garanti



Liste over dele

Kontroller, at der ikke mangler nogen dele. Kontakt venligst din forhandler, hvis noget mangler.

- | | |
|----------------------------------|---|
| 1 Nakkestøtte | 12 Justeringshåndtag til hovedstøtte |
| 2 Sædepude | 13 Sideskærm x2
<small>*må kun bruges på sidedøren</small> |
| 3 Bøjle | 14 Justeringssele til bøjle |
| 4 Knap til justering af ryglænet | 15 Frigørelsesknap til bøjle |
| 5 Justeringsknap til benstøtte | 16 ISOFIX-spænde |
| 6 Indikator til støtteben | 17 ISOFIX-styr |
| 7 Justeringsknap til benstøtte | 18 ISOFIX-justeringsknap |
| 8 Benstøtte | |
| 9 Spænde | |
| 10 Skulderselebetræk | |
| 11 Indlæg til spædbørn | |

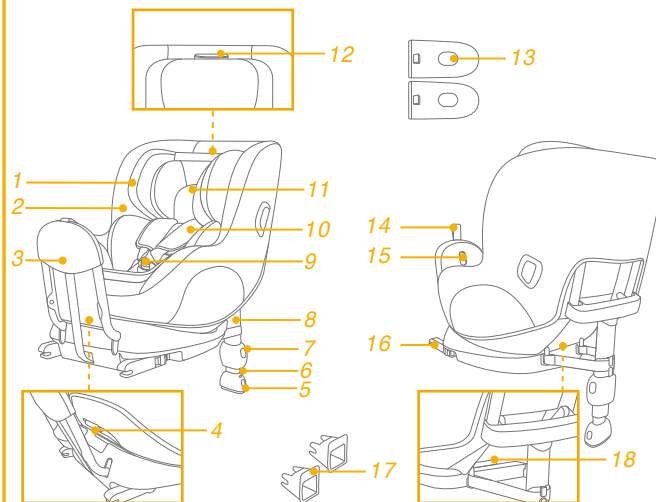

ADVARSEL

- ! Når autostolen monteres SKAL du holde øje med at dens hårde genstande og plastdele ikke kan komme i klemme i et bevægeligt sæde eller i en køretøjets døre.
- ! Brug IKKE en bagudvendt autostol på siddepladser, hvor der er en fremadvendt airbag.
- ! Autostolen passer muligvis ikke til alle godkendte køretøjer. Se venligst listen over mål for flere oplysninger.
- ! Ethvert støtteben skal være i kontakt med køretøjets gulv, og alle seler der fastholder barnet, skal tilpasses barnets krop. Selerne må ikke vrides.
- ! Sørg for, at alle skødestropper sidder lavt, så bækkenet sidder fast.
- ! Hvis denne forstærket autostol udsættes for voldsomme belastninger i en ulykke, skal den skiftes. En ulykke kan forårsage skader, som ikke kan ses.
- ! Vær opmærksom på faren ved at foretage ændringer eller tilføjelser til anordningen, uden godkendelse af den typegodkendende myndighed, og faren ved ikke at følge autostolens installationsvejledninger, der følger med produktet.

ADVARSEL

- ! Barnet må ikke efterlades i autostolen uden opsyn.
- ! Bagage eller andre genstande kan føre til skader i tilfælde af et sammenstød, og de skal derfor spændes ordentligt fast.
- ! Autostolen må IKKE bruges uden de bløde dele.
- ! De bløde dele må ikke erstattes med nogen andre dele, undtagen dele der anbefales af producenten, da de bløde dele er en integreret del af autostolens funktion.
- ! Du bedes også være opmærksom på instruktionerne og advarslerne i brugsvejledningen til bilen.

Nødsituation

I tilfælde af en nødsituation eller ulykker er det vigtigst, at dit barn straks får førstehjælp og lægebehandling.

Produktoplysninger

1. Dette er et forstærket "i-Size" autostolsystem. Det er - i henhold til FN-forordningen nr.129 - godkendt til brug i i-Size-kompatible sæder i køretøjer, som er angivet af bilproducenterne i køretøjets brugervejledning.
2. Hvis du er i tvivl, skal du kontakte producenten af autostolen eller din forhandler.

Materialer Plastik, metal, stof
Patentnummer Afventer patent

Opstillingsmåde

	Barnets størrelse	Opstillingsmåde	Billede af opstilling	Sædeposition
ECE R129	40-125cm/ ≤22.5kg	Bagudvendt stilling		Position 1-8

Monteringsproblemer

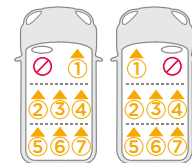
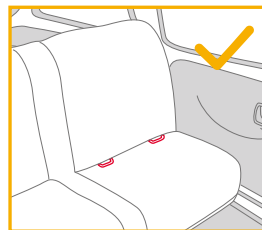

Montering af bunden

Se billederne 1 - 10

1. Spænd ISOFIX-spænderne fast i køretøjets ISOFIX-spænder (se brugsvejledningen til køretøjet). 1 ISOFIX-skinne kan beskytte overfladen af køretøjets sæde imod slid. De kan også føre ISOFIX-spænderne.
 2. Fold benstøtten ud fra opbevaringsrummet. 2
 3. Træk ISOFIX-spænderne ud ved, at trykke på ISOFIX-justeringsknappen, samtidig med at du trækker i spændet. 3
 4. Tryk på ISOFIX-justeringsknappen for at justere ISOFIX-spænderne. Juster ISOFIX-spænderne med ISOFIX-styrebeslagene, og tryk begge ISOFIX-spænderne ned i ISOFIX-spændepunkterne. 4
- ! Sørg for, at begge ISOFIX-spænderne er sikkert fastgjort til deres ISOFIX-spændepunkt. Du skal kunne høre 2 klik, og farven på indikatorerne på begge ISOFIX-spænderne skal være helt grøn. 4 -1
- ! Kontroller, at bunden er monteret sikkert, ved at trække i begge ISOFIX-spænderne.
5. Træk bøjlen mod bagenden af køretøjet og lås den på plads ved, at trække i justeringsselen til bøjlen. 5
 6. Når du har placeret soklen på køretøjets sæde, skal du trække benstøtten ned til gulvet 6. Når støttebenet sidder rigtigt, er indikatoren grøn. Hvis indikatoren er rød, sidder støttebenet forkert. 6 -2
- ! Støttebenet har flere positioner. Når indikatoren for støttebenet viser rød, er det i den forkerte position.
- ! Sørg for, at benstøtten er i fuld kontakt med bunden i køretøjet.
- ! Tryk på frigivelsesknappen til støttebenet, og tryk det opad. 6 -1

7. Den fuldt samlede sokkel er vist i 7.

! ISOFIX-spænderne skal fastgøres og fastlåses til ISOFIX-spændepunkterne. 7 -1

! Benstøtten skal installeres korrekt med den grønne indikator. 7 -2

! Sørg altid for, at støttebenet rører køretøjets gulv og at det forbliver låst, uanset om der er et barn i autostolen eller ej.

Fjernelse af bunden

8. Bunden tages af ved først at trykke på de andre låseknapper 9 -1 og derefter på ISOFIX-frigivelsesknapperne 9 -2 på ISOFIX-forbindelsespunkterne, inden bunden tages af sædet i køretøjet. 9
9. Før sædet transporteres, skal du trykke på ISOFIX-justeringsknappen og sætte ISOFIX-spændet tilbage til opbevaringspositionen. 10

Brug sideskærmen

Se billederne 11 - 12

1. Autostolen er udstyret med en aftagelig beskyttende sideskærm. Sideskærmen SKAL bruges på dørsiden i køretøjet. Montering er vist i 11.
2. Tryk på frigivelsesknappen for, at fjerne sideskærmen. 12

Højdeindstilling af nakkestøtte og skulderseler

Se billederne 13 - 14

1. Juster nakkestøtten og sørg for, at skulderselen er i den korrekte højde ifølge 13 & 14

! Højden på skulderselen skal passe med barnets skuldre. 13

Tryk justeringshåndtaget til hovedstøtten op, og træk hovedstøtten op eller ned, indtil den klikker sig fast i en af de 8 stillinger. Nakkestøtten stillinger er vist på billede 14.

Indstilling af ryglænet

Se billederne 15 - 16

Tryk på knappen til justering af ryglænet, for at justere autostolen til den rigtige stilling. 15

Justér sædets hældning til en af de 8 tilbagelænedede indstillinger for optimal hoved- og nakkestøtte. 16

Bagudvendt stilling (Børnehøjde 40-125cm/Børnevægt ≤22.5kg)

Se billederne 17 - 21

! Stil autostolen på bagsædet i køretøjet, og put derefter barnet i autostolen.

1. Tryk på selejusteringsknappen samtidig med at du trækker skulderselen ud til den ønskede længde (træk under de fastgjorte skulderpuder). 17
 2. Lås selespændet op ved at trykke på den røde knap. 18
 3. Spænd spænderne på begge sider af sædet, så det er nemmere at lægge barnet i. 19
 4. Anbring barnet i autostolen, og før begge arme gennem selerne.
 5. Lås spændet. Se venligst 20
 6. Træk selejusteringen nedad, og juster selen til den ønskede længde, så dit barn er spændt ordentligt fast. 21
- ! Sørg altid for at barnet er spændt fast med selen, og at selen sidder ordentligt og ikke for løs.

Brug indlægget til spædbørn

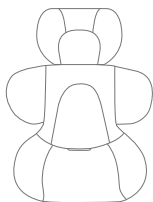

Vi anbefaler at bruge indlægget, mens barnet er under 60 cm. Det kan bruges, indtil de vokser ud af indsatsen. Indlægget til spædbørn beskytter mere mod stød fra siden.

Sådan tages de bløde dele af

Se billederne 22 - 27

Tryk på den røde knap for at åbne låsebeslaget. 22

Følg trinene 23 - 27 for, at tage de bløde dele af.

Sørg for at justere sædet til en af de tilbagelænedede indstillinger mellem 3-8, før du trækker plastiklemmerne ud for neden på sædebetrækket.

26 -1

For at sætte de bløde dele på igen skal du gentage ovenstående trin i omvendt rækkefølge.

Pleje og vedligeholdelse

- ! Opbevar indlæg til spædbørn et sted uden for barnets rækkevidde.
- ! De bløde dele skal vaskes i koldt vand under 30 °C.
- ! De bløde dele må ikke stryges.
- ! De bløde dele må ikke vaskes med blegemiddel eller kemiske rengøringsmidler.
- ! Brug ikke uforyndede rengøringsmidler, rensebenzin eller andre organiske opløsningsmidler til at vaske autostolen eller bunden. Det kan beskadige autostolen.
- ! Undgå at vride de bløde dele for meget, når de skal tørres. Det kan give de bløde dele folder.
- ! De bløde dele skal hænges til tørre i skyggen.
- ! Hvis den forstærkede babyautostol ikke skal bruges i længere tid, skal den tages ud af køretøjet.



NO Velkommen til Joie™

Du har kjøpt et fullsertifisert barnesete av høy kvalitet. Dette produktet er egnet for bruk med barn med høyde 40-125 cm og vekt opptil 22,5kg. Les denne bruksanvisningen nøye og følg installasjonstrinnene, da dette er den ENESTE måten å beskytte barnet mot alvorlig skade eller død ved en ulykke og for at barnet skal få det behagelig mens produktet brukes. Ta vare på bruksanvisningen for fremtidig oppslag.

Bekreft

For at bruk av dette forbedrede barnesetet fra Joie med i-Size ISOFIX-kontakter skal være i henhold til FN-forskrift nr. 129 må barnet være innenfor følgende mål.

Bakovervendt: Barnets høyde 40-125 cm / maks. 22,5 kg:

Les alle instruksjonene i denne bruksanvisningen før du monterer og bruker produktet.

! VIKTIG: BEHOLD FOR FREMTIDIG OPPSLAG. LES NØYE.

Oppbevar bruksanvisningen i oppbevaringsrommet bak setet som på figuren til høyre.

Du finner garantiinformasjon på vårt nettsted: joiebaby.com



Deleliste

Sørg for at det ikke er noen deler som mangler. Ta kontakt med forhandleren hvis noe mangler.

- | | |
|-------------------------------|--|
| 1 Hodestøtte | 12 Hodestøttejusteringsspak |
| 2 Setepute | 13 Beskyttelseskapsel mot sidestøt x2
<small>*må kun brukes på dørsiden</small> |
| 3 Tilbakefjæringsskinne | 14 Justeringsnetting for tilbakefjæringsskinne |
| 4 Ryggjusteringsknapp | 15 Utløserknapp for tilbakefjæringsskinne |
| 5 Justeringsknapp for lastben | 16 ISOFIX-kontakt |
| 6 Lastbenindikator | 17 ISOFIX-førere |
| 7 Justeringsknapp for lastben | 18 ISOFIX-justeringsknapp |
| 8 Lastben | |
| 9 Spenne | |
| 10 Skulderbeltetrekk | |
| 11 Spedbarnsinnlegg | |

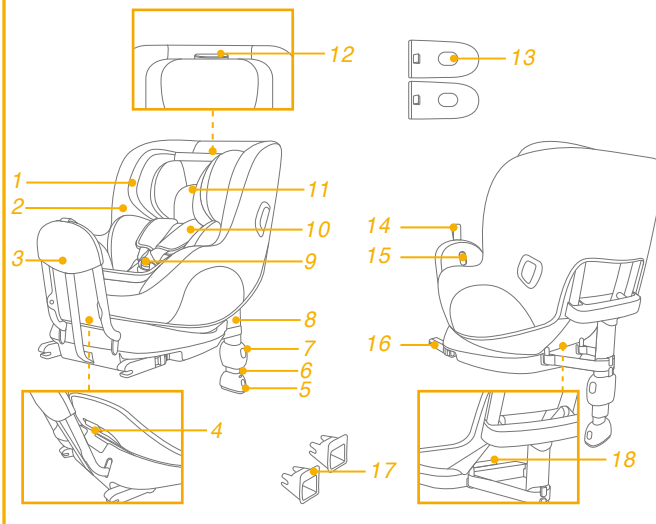

ADVARSEL

- ! **PASS PÅ** at de stive gjenstandene og plastdelene på det forbedrede barnesetet blir plassert og installert slik at de ikke kan hemmes av et flyttbart sete eller døren til bilen.
- ! **IKKE** bruk et bakovervendt forsterket barnesetesystem i sitteplasser der en aktiv frontkollisjonspute er installert.
- ! Det forbedrede barnesetet passer kanskje ikke i alle godkjente kjøretøy. Se den medfølgende passlisten for mer informasjon.
- ! Støtteben skal være i kontakt med bilgulvet, og eventuelle remmer som fester barnet skal tilpasses kroppen til barnet. Remmene skal ikke vrides.
- ! Sørg for at midjebelte legges lavt slik at skrittet er godt festet og under press.
- ! Dette forbedrede barnesetet bør byttes ut når den har vært utsatt for tunge belastninger i en ulykke. En ulykke kan føre til skade som du ikke kan se.
- ! Vær oppmerksom på faren ved endringer eller tillegg til enheten som gjøres uten godkjenning fra gjeldende myndighet eller hvis ikke installasjonsinstruksjonene gitt av produsenten til det forbedrede barnesetet følges.

ADVARSEL

- ! Barn bør ikke være uten tilsyn i det forbedrede barnesetesystemet.
- ! All bagasje eller andre gjenstander som kan gi personskader ved kollisjon, skal være forsvarlig festet.
- ! Det forbedrede barnesete systemet **SKAL IKKE BRUKES** uten de myke delene.
- ! De myke delene skal ikke byttes ut med noen andre enn de som er anbefalt av produsenten, da de er vesentlige for ytelsen til barnesetet.
- ! Ta også hensyn til instruksjonene og advarslene i håndboken fra produsenten av bilen.

Nødsituasjon

Ved nødstilfeller eller ulykker er det viktigste at barnet blir tatt hånd om med førstehjelp og medisinsk behandling umiddelbart.

Produktinformasjon

1. Dette er et «i-Size» forsterket barnesetesystem. Den er godkjent i henhold til FN-forskrift nr. 129, for bruk i i-Size-kompatible sitteplasser som angitt av kjøretøyprodusentene i brukerhåndboken til kjøretøyet.
2. Hvis du er i tvil, tar du kontakt med produsenten eller forhandleren av det forbedrede barnesetet.

Materialer Plast, metall, tekstiler
Patentnr. Patentmeldt

Installasjonsmodus

	Barnets størrelse	Installasjonsmodus	Figur for installasjon	Seteposisjon
ECE R129	40-125cm/ ≤22,5kg	Bakovervendt bruk		Posisjon 1-8

Merknader for installasjon

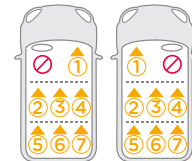
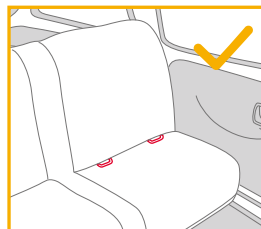

Baseinstallasjon

se bilder 1 - 10

1. Fest ISOFIX-førerne til ISOFIX- ankerpunktene i bilen (se bruksanvisningen til bilen). 1 ISOFIX-førerne kan beskytte overflaten av bilsetet fra riving. De kan også føre ISOFIX-kontaktene.
 2. Brett opp lastbenet fra oppbevaringsrommet. 2
 3. Forleng ISOFIX-kontaktene ved å trykke ISOFIX-justeringsknappen mens du trekker på kontakten. 3
 4. Trykk ISOFIX-justeringsknappen for å justere ISOFIX-kontaktene. Sett ISOFIX-kontaktene på linje med ISOFIX-førerne, og klikk deretter begge ISOFIX-kontaktene i ISOFIX-ankerpunktene. 4
- ! Sørg for at begge ISOFIX-kontaktene er sikkert festet til ISOFIX-ankerpunktene i bilen. Du skal høre to klikk, og indikatorene på begge ISOFIX-kontaktene skal være helt grønne. 4 -1
- ! Kontroller at basen er sikkert montert ved å trekke på begge ISOFIX-kontaktene.
5. Trekk tilbake fjæringsskinnen mot baksiden av kjøretøyet, og lås den på plass ved å dra i justeringsnettingen dens. 5
 6. Når du har satt basen på bilsetet, må du strekke ut lastbenet til gulvet 6. Når lastbenet er riktig installert, blir lastbenindikatoren grønn. Den blir rød når den er installert feil. 6 -2
- ! Lastbenet har flere stillinger. Når lastbenindikatoren blir rød, betyr dette at lastbenet er i feil posisjon.
- ! Sørg for at lastbenet er i full kontakt med kjøretøyets gulfplate.
- ! Klem justeringsknappen for lastbenet, og forkort lastbenet oppover. 6 -1

7. Den ferdigmonterte basen er vist som 7.

! ISOFIX-kontaktene må festes og låses på ISOFIX-ankerpunktene. 7 -1

! Lastbenet må monteres riktig med grønn indikator. 7 -2

! Sørg alltid for at lastebenet er i kontakt med gulvet på kjøretøyet og forblir låst uansett om det sitter et barn i det forbedrede barnesetet eller ikke.

Fjerne basen

8. Når du skal fjerne basen fra bilsetet, trykker du først de sekundære låseknappene 9 -1 og deretter ISOFIX-utløserknappene 9 -2 på ISOFIX-kontaktene før du fjerner basen fra bilsetet. 9
9. Før transport av setet trykker du ISOFIX-justeringsknappen og flytter ISOFIX-kontaktene tilbake til lagringsposisjon. 10

Bruk sidestøtbeskyttelse

se bilder ¹¹ - ¹²

1. Det forsterkede barnesetet leveres med en avtagbar beskyttelseskapsel mot sidestøt. Beskyttelseskapselen mot sidestøt MÅ brukes på dørsiden av kjøretøyet. Installasjon vist på ¹¹.
2. Trykk utløserknappen for å fjerne beskyttelseskapselen mot sidestøt. ¹²

Høydejustering for hodestøtte og skulderselen

se bilder ¹³ - ¹⁴

1. Juster hodestøtten og kontroller at skulderselen er i riktig høyde i henhold til ¹³ & ¹⁴.
- ! Høyden på skulderseseporene må være på høyde med eller like under toppen av skuldrene til barnet. ¹³
- Løft opp justeringsspaken for hodestøtten mens du trekker opp eller ned hodestøtten til den klikker inn på en av de 8 posisjonene. Hodestøtteposisjonene er vist som ¹⁴.

Ryggjustering

se bilder ¹⁵ - ¹⁶

- Klem ryggjusteringsknappen for å sette det forbedrede barnesetet i riktig posisjon. ¹⁵
- Juster setet til en av de 8 leneposisjonene for optimal støtte av hode og nakke. ¹⁶

Bakovervendt modus (Barnets høyde 40-125cm / Barnets vekt ≤ 22,5kg)

se bilder ¹⁷ - ²¹

- ! Installer det forbedrede barnesetet på baksetet og sett deretter barnet i det forbedrede barnesetet.
1. Hold inne selejusteringsknappen, og trekk skulderselene til ønsket lengde. (Trekke fra under de faste skulderputene for å forlenge.) ¹⁷
 2. Lås opp låsespennen ved å trykke den røde knappen. ¹⁸
 3. Fest spennene på begge sider av setet for å gjøre det lettere å plassere babyen. ¹⁹
 4. Legg barnet i det forsterkede barnesetet, og legg legges armer gjennom selen.
 5. Fest spennen. Se ²⁰
 6. Trekk ned justeringsbåndet, og juster det til riktig lengde slik at barnet sitter godt fast. ²¹
- ! Barnet skal alltid holdes godt i selen, og selen strammes ordentlig. Eventuelt slakk skal fjernes.

Bruke spedbarnsinnlegg

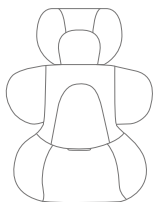

Vi anbefaler at du bruker hele komfortinnlegget så lenge barnet er under 60 cm; det kan brukes til barnet blir for stort for spedbarnsinnlegget. Spedbarnsinnlegget øker beskyttelsen mot støt fra siden.

Ta av de myke delene

se bilder 22 - 27

Trykk den røde knappen for å frigjøre spennen. 22

Følg trinnene 23 - 27 for å ta av de myke delene.

Sørg for å justere setet til en av leneposisjonene mellom 3–8 før du drar ut plastklemmene i bunnen av setetrekket. 26 -1

Når du skal feste de myke delene igjen, gjentar du trinnene ovenfor i omvendt rekkefølge.

Stell og vedlikehold

- ! Oppbevar spedbarnsinnlegget på et sted utenfor barns rekkevidde.
- ! Vask de myke delene med kaldt vann under 30 °C.
- ! Ikke stryk de myke delene.
- ! Ikke bruk blekemiddel eller tørrens på de myke delene.
- ! Ikke bruk uførtynnede vaskemidler bensin eller andre organiske løsemidler til å vaske det forbedrede barnesetet eller basen. Det kan føre til skade på det forbedrede barnesetet.
- ! Ikke vri opp de myke delene med stor kraft for å tørke dem. Det kan gjøre dem rynket.
- ! Tørk de myke delene i skyggen.
- ! Fjern det forbedrede barnesetet fra bilsetet hvis det ikke skal brukes på lengre tid.



PL Witamy w Joie™

Właśnie zakupiłeś wysokiej jakości, w pełni certyfikowany fotelik samochodowy dla dziecka. Ten produkt jest odpowiedni do używania dla dzieci o wzroście 40cm-125cm i wadze do 22.5kg. Należy uważnie przeczytać tę Instrukcję i wykonać czynności instalacyjne, ponieważ jest to JEDYNY sposób, aby uchronić dziecko przed poważnymi obrażeniami lub śmiercią w razie wypadku oraz zapewnić dziecku komfort podczas używania tego produktu. Instrukcję należy zachować do wykorzystania w przyszłości.

Potwierdź

Aby używać ten podwyższony fotelik samochodowy Joie z połączeniami i-Size ISOFIX, zgodnie z przepisami UN nr 129, dziecko musi spełniać następujące wymagania.

Ustawienie tyłem do kierunku jazdy: Wzrost dziecka 40-125 cm/
maks. 22.5kg;

Przed instalacją i rozpoczęciem używania produktu należy przeczytać wszystkie instrukcje z tego podręcznika.

! WAŻNE: ZACHOWAJ DO WYKORZYSTANIA W PRZYSZŁOŚCI. NALEŻY PRZECZYTAĆ UWAŻNIE.

Podręcznik należy trzymać we wnęce, w tylnej części siedzenia, jak na rysunku po prawej.

W celu uzyskania informacji o gwarancji, należy odwiedzić naszą stronę internetową, pod adresem joiebaby.com



Lista części

Upewnij się, że nie brakuje żadnych części. Jeśli czegoś brakuje, skontaktuj się ze sprzedawcą.

- | | | | |
|----|---|----|--|
| 1 | Oparcie głowy | 12 | Dźwignia regulacji oparcia głowy |
| 2 | Poduszka fotelika | 13 | Zabezpieczenie przed uderzeniem bocznym x2
*używanie wyłącznie po stronie drzwi |
| 3 | Pałąk sprężynujący | 14 | Pas parcia regulacji pałąka sprężynującego |
| 4 | Przycisk regulacji nachylenia oparcia | 15 | Przycisk zwalniania pałąka sprężynującego |
| 5 | Przycisk regulacji wspornika obciążenia | 16 | Złącze ISOFIX |
| 6 | Wskaźnik wspornika obciążenia | 17 | Prowadnice ISOFIX |
| 7 | Przycisk regulacji wspornika obciążenia | 18 | Przycisk regulatora mocowania ISOFIX |
| 8 | Wspornik obciążenia | | |
| 9 | Sprzączka | | |
| 10 | Ośłony upręży na ramiona | | |
| 11 | Wkładka dla noworodka | | |

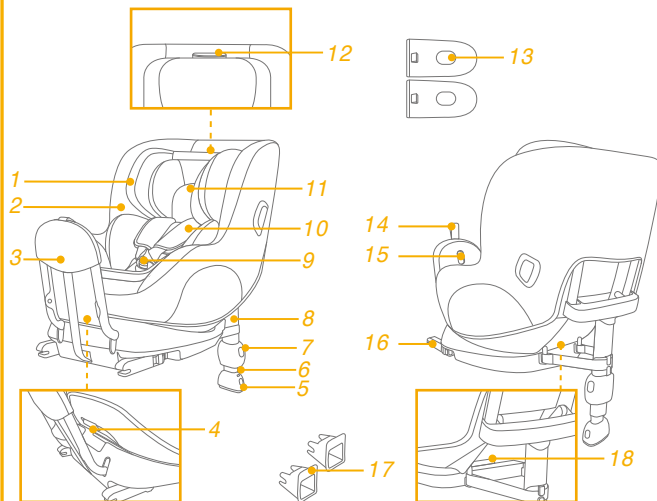

OSTRZEŻENIE

- ! **NALEŻY uważać**, aby elementy sztywne i elementy plastikowe systemu fotelika samochodowego był umiejscowione i zainstalowane tak, aby nie zostały uchwycone przez ruchome siedzenie lub w drzwiach pojazdu.
- ! **NIE należy używać systemu podwyższonego fotelika dla dziecka skierowanego tyłem do kierunku jazdy w pozycjach siedzenia w których zainstalowana jest aktywna przednia poduszka powietrzna.**
- ! **Podwyższony fotelik samochodowy dla dziecka może nie pasować do wszystkich dopuszczonych pojazdów. W celu uzyskania dalszych szczegółów, należy sprawdzić dostarczoną łączników.**
- ! **Wspornik obciążenia powinien stykać się z podłogą pojazdu, a pasy, którymi przypięte jest dziecko powinny być dopasowane do ciała dziecka. Pasy nie mogą być skręcone.**
- ! **Należy się upewnić, że został napięty nisko założony pas biodrowy, podtrzymujący biodro.**
- ! **Ten fotelik samochodowy dla dziecka należy wymienić na nowy w przypadku jego narażenia na działanie gwałtownych naprężeń w wyniku wypadku. Wypadek może spowodować niewidoczne uszkodzenie.**

OSTRZEŻENIE

- ! **Należy mieć na uwadze niebezpieczeństwo wynikające z wykonywania zmian lub przeróbek w urządzeniu bez uzyskania zatwierdzenia przez adekwatny urząd oraz niebezpieczeństwo wynikające z nieprzestrzegania instrukcji instalacji dostarczanych przez producenta podwyższonego dziecięcego fotelika samochodowego.**
- ! **Dzieci nie powinny być pozostawiane w systemie podwyższonego fotelika dla dziecka bez opieki.**
- ! **Wszelki bagaż lub inne przedmioty, które mogą spowodować obrażenia ciała w razie kolizji powinny być prawidłowo zabezpieczone.**
- ! **NIE NALEŻY UŻYWAĆ systemu podwyższonego fotelika dla dziecka, bez miękkich wkładek.**
- ! **Miękkich wkładek nie należy zastępować innymi niż zalecane przez producenta, ponieważ stanowią one integralny element skuteczności działania fotelika dla dziecka.**
- ! **Należy także zwrócić uwagę na instrukcje i ostrzeżenia znajdujące się w podręczniku producenta.**

Sytuacja zagrożenia

W sytuacji zagrożenia lub po wypadku najważniejsze jest, aby udzielić dziecku pierwszej pomocy i jak najszybciej poddać je konsultacji lekarskiej.

Informacje o produkcji

1. To jest podwyższony fotelik samochodowy zgodny z systemem "i-Size". Posiada on aprobatę zgodności z przepisami UN nr 129, do używania w pozycjach siedzenia pojazdu zgodnych z i-Size, według wskazania przez producentów pojazdów w podręczniku użytkownika pojazdu.
2. W przypadku wątpliwości, należy się skontaktować z producentem podwyższonego fotelika samochodowego dla dziecka lub sprzedawcą.

Materiały Tworzywa sztuczne, metal, tkaniny
Nr patentu Patent zgłoszony

Tryb montażu

	Wymiary dziecka	Tryb montażu	Rysunek instalacyjny	Pozycja fotela
ECE R129	40cm - 125cm/ ≤22.5kg	Tryb Tyłem do kierunku jazdy		Pozycja 1-8

Wskazówki dotyczące instalacji

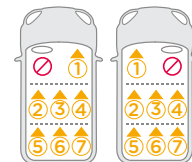
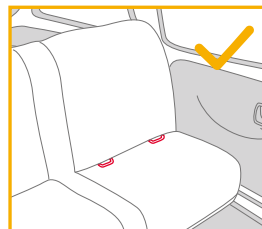

Instalacja podstawy

Patrz rysunki 1 - 10

1. Przymocuj prowadnice ISOFIX do punktów kotwiących ISOFIX pojazdu (sprawdź podręcznik właściciela pojazdu). 1 Prowadnice ISOFIX mogą zabezpieczyć powierzchnie siedzenia pojazdu przed wytarciem. Mogą one także prowadzić złącza ISOFIX.
 2. Rozłóż wspornik obciążenia schowany we wnęce do przechowywania. 2
 3. Wysuń złącza ISOFIX poprzez naciśnięcie przycisku regulacji ISOFIX, jednocześnie pociągając złącze. 3
 4. Naciśnij przycisk regulatora mocowania ISOFIX, aby wyregulować złącza ISOFIX. Umieść w linii zaczepy ISOFIX oraz wkładki pilotujące, a następnie wepnij zaczepy ISOFIX w punkty mocowania ISOFIX w samochodzie. 4
- ! Upewnij się, że obydwa złącza ISOFIX są pewnie przymocowane do punktów kotwiących ISOFIX pojazdu. Powinny być słyszane dwa kliknięcia, a kolor wskaźników na obu złączach ISOFIX powinien być całkowicie zielony. 4 -1
- ! Sprawdź, czy podstawa jest bezpiecznie zainstalowana, pociągając za obydwa złącza ISOFIX.
5. Pociągnij pałąk sprężynujący w stronę tyłu pojazdu i zablokuj go na jego miejscu, pociągając pas parcia regulacji pałąka sprężynującego. 5
 6. Po umieszczeniu podstawy na siedzeniu pojazdu, wysuń wspornik obciążenia do podłogi 6. Gdy wspornik obciążenia nie jest zainstalowany prawidłowo, wskaźnik wspornika obciążenia zmieni kolor na zielony. Po nieprawidłowej instalacji zmieni kolor na czerwony. 6 -2
- ! Noga stabilizująca ma kilka pozycji regulacji. Gdy wskaźnik wspornika obciążenia zmieni kolor na czerwony, oznacza to, że wspornik obciążenia znajduje się w nieprawidłowej pozycji.

- ! Upewnij się, że wspornik obciążenia całkowicie dochodzi do panelu podłogi pojazdu.
- ! Aby skrócić nogę, naciśnij przycisk regulacji nogi i pociągnij ją do góry. 6 -1
- ! Zawsze należy się upewnić, że noga obciążenia styka się z podłogą pojazdu i pozostaje zablokowana, niezależnie od tego, czy w wzmocnionym foteliku dziecięcym znajduje się dziecko, czy nie.
7. Całkowicie zmontowana podstawa jest pokazana jako 7.
- ! Złącza ISOFIX muszą być podłączone i zablokowane w punktach kotwiących ISOFIX. 7 -1
- ! Wspornik obciążenia musi być zainstalowany prawidłowo, ze wskazaniem zielonego koloru. 7 -2

Odtwarzanie podstawy

8. W celu zdjęcia podstawy z siedzenia pojazdu, przed zdjęciem podstawy z siedzenia pojazdu, naciśnij najpierw przyciski drugiej blokady 9 -1, a następnie naciśnij przyciski zwalniania 9 -2 na złączach ISOFIX. 9
9. Przed przenoszeniem siedzenia, naciśnij przycisk regulacji ISOFIX i przesuń złącza ISOFIX do tyłu do pozycji przechowywania. 10

Stosowanie zabezpieczenia przed uderzeniem bocznym

Patrz rysunki 11 - 12

1. Podwyższony fotelik dla dziecka, jest dostarczany z wyjmowanym zabezpieczeniem przed uderzeniem bocznym. Zabezpieczenie przed uderzeniem bocznym MUSI być używane po stronie drzwi pojazdu. Instalacja jest pokazana na ilustracji 11.
2. Naciśnij przycisk zwalniania, aby zdjąć zabezpieczenie przed uderzeniem bocznym. 12

Regulacja wysokości dla oparcia głowy i upręży na ramiona

Patrz rysunki 13 - 14

1. Wyreguluj oparcie głowy i sprawdź, czy uprząż na ramiona znajduje się na prawidłowej wysokości zgodnie z 13&14
- ! Wysokość upręży na ramiona musi być równa lub trochę niższa od wysokości ramion dziecka. 13

Umieś w górę dźwignię regulacji oparcia głowy, pociągając je w tym czasie w górę lub naciśnij w dół oparcie głowy, aż do zaskoczenia do jednej z 8 pozycji. Pozycje oparcia głowy są pokazane na rys. 14.

Regulacja nachylenia

Patrz rysunki 15 - 16

Ściśnij przycisk regulacji nachylenia w celu wyregulowania podwyższonego fotelika samochodowego dla dziecka do właściwego położenia. 15

Wyreguluj nachylenie siedzenia do jednej z 8 pozycji nachylenia w celu optymalnego podparcia głowy i szyi. 16

Tryb skierowania do tyłu (Wzrost dziecka 40cm-125cm/Waga dziecka ≤ 22.5kg)

Patrz rysunki 17 - 21

! Zainstaluj podwyższony dziecięcy fotelik samochodowy na tylnym siedzeniu pojazdu, a następnie umieść dziecko w podwyższonym foteliku samochodowym.

1. Naciśnij przycisk regulacji upręży, wyciągając jednocześnie uprząż na ramiona do wymaganej długości (W celu wydłużenia, pociągnij od miejsca poniżej zamocowanych wkładek na ramiona). 17
 2. Odblokuj sprzączkę upręży naciskając czerwony przycisk. 18
 3. Zamocuj sprzączki z obu stron siedzenia, aby umieszczenie dziecka było bardziej wygodne. 19
 4. Umieść dziecko w podwyższonym foteliku samochodowym dla dziecka i przełóż oba ramiona przez uprząż.
 5. Zatrzasknij sprzączkę. Patrz rys. 20
 6. Pociągnij w dół regulator upręży i wyreguluj do prawidłowej długości, aby się upewnić, że dziecko jest odpowiednio zabezpieczone. 21
- ! Dziecko należy zawsze zabezpieczyć uprężą i odpowiednio naciągnąć upręż, usuwając wszelkie luzy.

Używanie wkładki dla noworodka

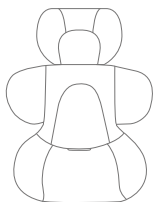

Zalecamy korzystanie z pełnej wkładki dla noworodków, przy wzroście dziecka poniżej 60cm. Może być używana, aż do wyrośnięcia z wkładki. Wkładki dla noworodków zwiększają zabezpieczenie przed uderzeniami bocznymi.

Odlączenie miękkich elementów

Patrz rysunki 22 - 27

Naciśnij czerwony przycisk, aby zwolnić sprzączkę. 22

Aby odłączyć miękkie elementy, wykonaj czynności 23 - 27.

Przed pociągnięciem plastikowych zacisków na spodzie osłony siedzenia, należy pamiętać o wyregulowaniu siedzenia do jednej z pozycji nachylenia z zakresu 3-8. 26 -1

Aby ponownie doczepić miękkie elementy wykonaj czynności opisane powyżej w odwrotnej kolejności.

Pielęgnacja i konserwacja

- ! Wkładki dla niemowlęcia należy przechowywać w miejscu poza zasięgiem dziecka.
- ! Elementy miękkie należy myć zimną wodą o temperaturze poniżej 30°C.
- ! Nie należy prasować miękkich elementów.
- ! Nie należy wybielać lub czyścić na sucho miękkich elementów.
- ! Nie należy używać nierozcieńczonych detergentów, benzyny lub innych rozpuszczalników organicznych, do mycia podwyższonego fotelika samochodowego dla dziecka lub podstawy. Mogą one spowodować uszkodzenie podwyższonego fotelika samochodowego dla dziecka.
- ! Nie należy skręcać z dużą siłą elementów miękkich w celu ich wysuszenia. Może to spowodować pofałdowanie elementów miękkich.
- ! Elementy miękkie, w celu wysuszenia, należy zawiesić w cieniu.
- ! Podwyższony fotelik dla dziecka należy wyjąć z siedzenia pojazdu, jeżeli nie będzie używany przez dłuższy czas.



CZ Vítá vás značka Joie™

Zakoupili jste vysoce kvalitní, plně certifikované dětské zádržné zařízení. Tento produkt je vhodný pro děti o výšce 40 - 125 cm a hmotnosti do 22.5 kg. Pečlivě si přečtěte tento návod k použití a postupujte přesně dle instrukcí zde uvedených, neboť toto je ten JEDINÝ způsob, jak ochránit vaše dítě před vážným zraněním nebo smrtí v případě nehody. Zároveň mu dodržováním postupu uvedenému v tomto návodu zajistíte maximální komfort při používání tohoto produktu. Uchovejte tento návod pro budoucí použití!

Ujistěte se

Aby bylo možné používat tuto dětskou autosedačku Joie s připojením i-Size ISOFIX v souladu s předpisem UN č. 129, musí vaše dítě splňovat následující požadavky.

Orientace proti směru jízdy: Výška dítěte 40 - 125 cm / max. 22.5 kg;

Před instalováním a použitím tohoto výrobku si přečtěte všechny pokyny v tomto návodu.

! DŮLEŽITÉ: USCHOVEJTE PRO BUDOUCÍ POUŽITÍ. POZORNĚ ČTĚTE.

Tento návod uschovejte do přihrádky na zadní straně autosedačky (viz obrázek vpravo) pro budoucí využití.

Informace o záruce najdete na našem webu joiebaby.com



Seznam dílů

Zkontrolujte, že žádná část nechybí. V případě, že některá část chybí, kontaktujte prodejce.

- | | | | |
|----|--------------------------------|---------------------------------------|---|
| 1 | Hlavová opěrka | 12 | Páčka nastavení opěrky hlavy |
| 2 | Vložka sedačky | 13 | Ochrana proti bočnímu nárazu x2 |
| 3 | Ochranný oblouk | *Ize používat pouze na straně u dveří | |
| 4 | Tlačítko nastavení sklonu | 14 | Pás nastavení délky postroje ochranného oblouku |
| 5 | Tlačítko nastavení opěrné nohy | 15 | Uvolňovací tlačítko ochranného oblouku |
| 6 | Indikátor opěrné nohy | 16 | Konektor ISOFIX |
| 7 | Tlačítko nastavení opěrné nohy | 17 | Vodítka ISOFIX |
| 8 | Opěrná noha | 18 | Tlačítko nastavení ISOFIX |
| 9 | Přezka | | |
| 10 | Polstry ramenního postroje | | |
| 11 | Novorozenecká vložka | | |

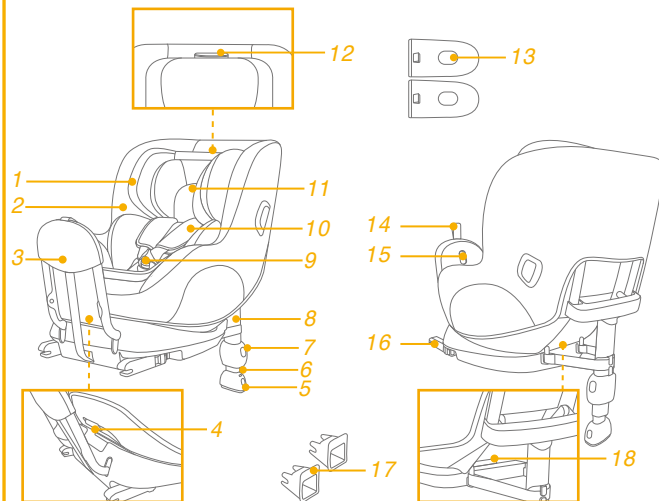

VAROVÁNÍ

- ! **DBEJTE** na to, aby pevné předměty a plastové části vylepšené dětské autosedačky byly umístěny a instalovány tak, aby nemohly být zachyceny pohyblivým sedadlem nebo dveřmi vozidla.
- ! **NEPOUŽÍVEJTE** systém vylepšené dětské autosedačky v orientaci proti směru jízdy na sedadlech, na kterých je nainstalován aktivní čelní airbag.
- ! Je možné, že tento vylepšený dětský zádržný systém nebude možné umístit do všech schválených vozů. Další podrobnosti viz seznam schválených vozů.
- ! Opěrná noha se musí dotýkat podlahy vozidla. Všechny popruhy zajišťující dítě musí být nastaveny podle jeho těla. Popruhy nesmí být zkroucené.
- ! Zkontrolujte, aby nebyl žádný z bederních popruhů v dolní části opotřebovaný a aby byla pánev pevně zajištěna.
- ! Pokud byla tato vylepšená dětská autosedačka vystavena nadměrnému pnutí při dopravní nehodě, musí být vyměněna. Při dopravní nehodě může dojít ke skrytému poškození.

VAROVÁNÍ

- ! Zvažte nebezpečí, které s sebou nesou jakékoli úpravy nebo doplňky tohoto zařízení, které nebyly schváleny kompetentním orgánem. Dále zvažte nebezpečí, které vyplývá z nedodržení pokynů pro instalaci od výrobce této vylepšené dětské autosedačky.
- ! Neponechávejte děti ve vylepšené dětské autosedačce bez dozoru.
- ! Veškerá zavazadla nebo jiné předměty, které v případě nehody mohou způsobit zranění, musí být řádně zajištěny.
- ! Tento vylepšený dětský zádržný systém **NELZE** používat bez látkových potahů.
- ! Látkové potahy smí být nahrazeny pouze podle doporučení výrobce, protože se nedílnou částí podílejí na účinnosti zádržného systému.
- ! Rovněž věnujte pozornost pokynům a varováním v příručce výrobce vozu.

Stav nouze

V případě ohrožení nebo úrazu je nejdůležitější poskytnout vašemu dítěti okamžitě ošetření a následnou lékařskou pomoc.

Informace o produktu

1. Toto je vylepšená dětská autosedačka „i-Size“. Byla schválena v souladu s předpisem UN č. 129 pro používání na místech k sezení vozu, která jsou kompatibilní se standardem i-Size, jak je uvedeno výrobcem vozu v návodu na použití vozu.
2. Pokud si nebudete jisti, obraťte se na výrobce nebo prodejce této vylepšené dětské autosedačky.

Materiály Plasty, kov, textilie
Č. patentu Čeká na udělení patentu

Režim instalace

	Velikost dítěte	Režim instalace	Obrázek instalace	Pozice sedadla
ECE R129	40 cm - 125cm/ ≤ 22.5 kg	Proti směru jízdy		Pozice 1-8

Upozornění k instalaci

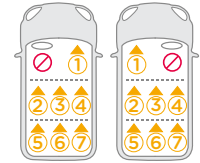
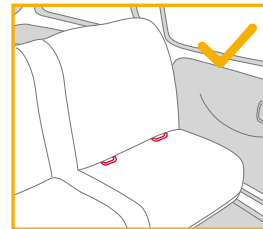

Instalace základny

viz obrázky 1 - 10

1. Připevněte vodítka ISOFIX k ukotvovacím bodům ISOFIX ve voze (viz návod k používání vozu). 1 Vodítka ISOFIX chrání potah sedadel před potrháním. Rovněž mohou vést konektory ISOFIX.
2. Vyklopte opěrnou nohu z úložného prostoru. 2
3. Stiskněte tlačítko nastavení ISOFIX a zároveň vytáhněte konektory ISOFIX. 3
4. Stiskněte tlačítko nastavovací ISOFIX a nastavte konektory ISOFIX. Zorientujte konektory ISOFIX s vodítky ISOFIX a potom zacvakněte oba konektory ISOFIX do kotvicích bodů ISOFIX. 4

- ! Ujistěte se, že jsou oba konektory ISOFIX pevně uchyceny k příslušným ukotvovacím bodům ISOFIX. Při správném uchycení se musí ozvat dvě cvaknutí a indikátory na obou konektorech ISOFIX musí být zcela zelené. 4 -1
- ! Zatažením za oba konektory ISOFIX zkontrolujte, zda je základna řádně nainstalována.
- 5. Přitáhněte ochranný oblouk k zadní straně vozu a zajistěte na místě zatažením za pás nastavení délky postroje ochranného oblouku. 5
- 6. Umístěte základnu na sedadlo vozidla a vysuňte opěrnou nohu k podlaze 6. Když je indikátor opěrné nohy zelený, znamená to, že opěrná noha je nainstalována správně. Červená znamená, že není nainstalována správně. 6 -2
- ! Opěrná noha má několik pozic. Když je indikátor opěrné nohy červený, znamená to, že se opěrná noha nachází v nesprávné pozici.
- ! Opěrná noha musí být v plném kontaktu s podlahou vozidla.
- ! Stiskněte uvolňovací tlačítko opěrné nohy a potom nohu zkrátte směrem nahoru. 6 -1
- ! Zajistěte, aby se opěrná noha vždy dotýkala podlahy vozu a zůstala zajištěná bez ohledu na to, že se ve vylepšené dětské autosedačce nachází dítě či nikoli.

7. Zcela sestavená základna je zobrazena na obrázku 7.

- ! Konektory ISOFIX musí být připevněny a zajištěny na kotvicích bodech ISOFIX. 7 -1
- ! Opěrná noha musí být nainstalována správně se zeleným indikátorem. 7 -2

Vyjmutí základny

8. Chcete-li vyjmout základnu ze sedadla vozu, nejdříve stiskněte tlačítka sekundárních zámků 9 -1 a potom uvolňovací tlačítka ISOFIX 9 -2 na konektorech ISOFIX. Potom vyjměte základnu ze sedadla vozu. 9
9. Před převážením autosedačky stiskněte tlačítko nastavení ISOFIX a zasuňte konektory ISOFIX do úložné polohy. 10

Použití ochrany proti bočnímu nárazu

viz obrázky 11 - 12

1. Tato vylepšená dětská autosedačka je dodávána s odnímatelnou ochranou proti bočnímu nárazu. Tato ochrana proti bočnímu nárazu MUSÍ být použita na straně u dveří vozidla. Instalace je uvedena na obrázku 11.
2. Chcete-li ochranu proti bočnímu nárazu odejmout, stiskněte uvolňovací tlačítko. 12

Výškové nastavení pro hlavovou opěrku a ramenní pásy

viz obrázky 13 - 14

1. Nastavte hlavovou opěrku a zkontrolujte, zda se ramenní pásy nacházejí ve správné výšce podle 13 & 14
- ! Ramenní pásy zároveň s horní stranou ramen dítěte nebo těsně pod ní. 13
- Zvedněte páčku pro nastavení hlavové opěrky a zároveň vysuňte nebo zasuňte opěrku, dokud nezapadne do jedné z 8 pozic. Pozice hlavové opěrky jsou ukázány na obrázku 14.

Nastavení sklonu

viz obrázky 15 - 16

- Stiskněte tlačítko nastavení sklonu a upravte vylepšenou dětskou autosedačku do správné pozice. 15
- Nastavte sklon sedačky do některé z 8 poloh pro optimální podporu hlavy a krku. 16

Proti směru jízdy (Výška dítěte 40 cm - 125cm / hmotnost dítěte ≤ 22.5 kg)

viz obrázky 17 - 21

- ! Nainstalujte vylepšenou dětskou autosedačku na zadní sedadlo vozu a poté usadte dítě do autosedačky.
1. Stiskněte tlačítko nastavení pro postroje a zároveň vytáhněte ramenní postroj do požadované délky (tahejte zpod pevných ramenních polstrů). 17
 2. Uvolněte přezku postroje stisknutím červeného tlačítka. 18
 3. Upevněte přezky na obou stranách sedačky tak, aby bylo vložení dítěte pohodlnější. 19
 4. Usadte dítě do vylepšené dětské autosedačky a protáhněte obě jeho ruce skrz postroj.
 5. Zapněte přezku. Viz 20
 6. Zatáhněte za pás nastavení délky postroje a utáhněte je tak, aby bylo dítě pevně připoutáno. 21
- ! Vždy uchovávejte dítě zajištěné v řádně utaženém postroji bez zbytečné vůle.

Použití vložky pro novorozence

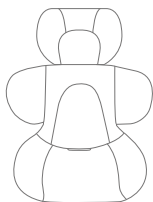

Doporučujeme používat kompletní vložku pro novorozence pro dítě do výšky 60 cm. Lze ji používat do té doby, dokud dítě z vložky nevyroste. Tato vložka zvyšuje ochranu proti bočnímu nárazu.

Sejmutí látkových částí

viz obrázky 22 - 27

Stiskněte červené tlačítko pro odepnutí přezky. 22

Sejměte látkové části podle kroků 23 - 27 .

Před vytažením plastových svorek na spodní straně potahu sedačky nezapomeňte nastavit sklon sedačky v rozsahu 3 - 8. 26 -1

Při nasazování hlavové opěrky a novorozenecké vložky postupujte v obráceném pořadí.

Péče a údržba

- ! Novorozeneckou vložku skladujte mimo dosah dětí.
- ! Látkové části umývejte vlažnou vodou do teploty 30 °C.
- ! Látkové části nežehlete.
- ! Na látkové části nepoužívejte bělidlo ani je nečistěte za sucha.
- ! K mytí této vylepšené dětské autosedačky nebo základny nepoužívejte nezředěné čisticí prostředky, benzín ani jiná organická rozpouštědla. Mohlo by dojít k poškození vylepšené dětské autosedačky.
- ! Nesnažte se kroutit ani ždímat látkové části sedačky velkou silou. Může to na látkových částech zanechat záhyby.
- ! Látkové části sušte zavěšené ve stínu.
- ! Pokud tuto vylepšenou dětskou autosedačku nebudete delší dobu používat, vyjměte ji z vozidla.



SK Vitajte v rodine Joie™

Zákupili ste si vysokokvalitnú, plne certifikovanú detskú autosedačku. Tento výrobok je vhodný pre deti s výškou 40 - 125 cm a hmotnosťou do 22.5kg. Pozorne si prečítajte tento návod na obsluhu a postupuje podľa inštaláčnych krokov, pretože toto je JEDINÝ spôsob, ako ochrániť vaše dieťa pred vážnym zranením alebo smrťou v prípade nehody a poskytnúť dieťaťu pohodlie pri používaní tohto výrobku. Tento návod na použitie uložte pre budúce použitie.

Overte si

Na používanie tejto zosilnenej detskej autosedačky i-Size so spojovacími prvkami ISOFIX podľa nariadenia OSN č.129 musí vaše dieťa spĺňať nasledujúce požiadavky.

Pri smerovaní tvárou dozadu: Výška dieťaťa 40 až -125cm/max. 22.5kg.

Pred inštaláciou a používaním tohto výrobku si prečítajte všetky pokyny, ktoré sú v tejto príručke uvedené.

! DÔLEŽITÉ: UCHOVAJTE PRE NESKORŠIE POUŽITIE. ČÍTAJTE POZORNE.

Návod na použitie odložte v úložnom priestore v zadnej časti sedačky, ako je zobrazené na obrázku vpravo.

Informácie o záruke nájdete na našej webovej stránke joiebaby.com



Zoznam jednotlivých častí

Uistite sa, že nechýbajú žiadne časti. Ak niečo chýba, obráťte sa na predajcu.

- 1 Opierka hlavy
- 2 Čalúnenie sedačky
- 3 Dorazová tyč
- 4 Tlačidlo na nastavenie sklonu
- 5 Tlačidlo na nastavenie opornej nohy
- 6 Indikátor opornej nohy
- 7 Tlačidlo na nastavenie opornej nohy
- 8 Oporná noha
- 9 Spona
- 10 Kryty ramenných popruhov
- 11 Dojčenská vložka
- 12 Páčka na nastavenie opierky hlavy
- 13 Modul ochrany proti bočnému nárazu x2
*musí sa používať len na strane dverí
- 14 Nastavovací popruh dorazovej tyče
- 15 Uvoľňovacie tlačidlo dorazovej tyče
- 16 Prípojka ISOFIX
- 17 Vodiace prvky ISOFIX
- 18 Nastavovacie tlačidlo ISOFIX

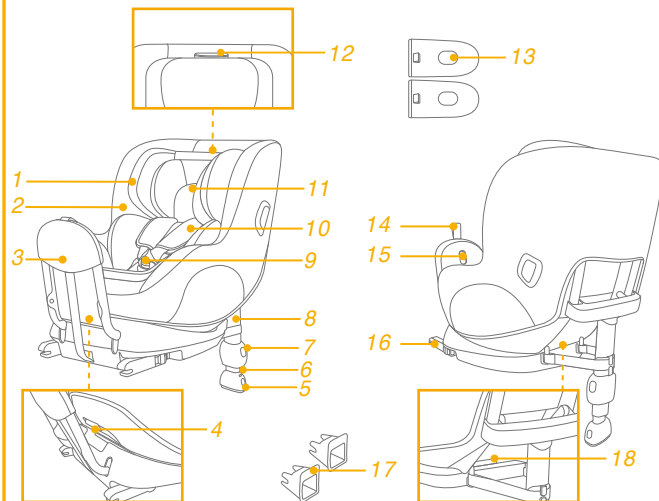

VÝSTRAHA

- ! **BUĎTE OBOZRETNÍ** a dbajte na to, aby pevné predmety a plastové časti zosilneného detského zadržiavacieho systému boli umiestnené a inštalované tak, aby nebolo možné ich zachytenie do pohyblivých sedadiel alebo dverí vozidla.
- ! **NEPOUŽÍVAJTE** zosilnený detský zadržiavací systém smerujúci tvárou dozadu na miestach na sedenie, kde je nainštalovaný aktívny čelný airbag.
- ! Zosilnená detská autosedačka nemusí byť vhodná pre všetky schválené vozidlá. Viac podrobností nájdete v priloženom zozname montážnych prvkov.
- ! Každá oporná noha musí byť v kontakte s podlahou vozidla a všetky popruhy, ktoré držia dieťa musia byť prispôsobené telu dieťaťa. Popruhy nesmú byť skrútené.
- ! Zaistíte, aby bedrový popruh prechádzal nízko v spodnej časti s pevne pripútanou panvou a musí byť napnutý.
- ! Táto zosilnená detská autosedačka sa musí vymeniť v prípade, že bola vystavená intenzívnemu namáhaniu pri nehode. Nehoda môže spôsobiť poškodenie, ktoré nemusí byť viditeľné.

VÝSTRAHA

- ! Berte do úvahy nebezpečenstvo vyplývajúce z vykonávania akýchkoľvek zmien alebo doplnení zariadenia bez súhlasu zodpovedajúceho orgánu a nebezpečenstva vyplývajúceho z toho, že sa nebudú dôsledne dodržiavať pokyny na inštaláciu poskytnuté výrobcom zosilnenej detskej autosedačky.
- ! Deti sa v zosilnenom detskom zadržiavacom systéme nesmú nechávať bez dozoru.
- ! Akákoľvek batožina alebo iné predmety, ktoré by mohli spôsobiť zranenie v prípade kolízie, sa musia správnym spôsobom zaistiť.
- ! Zosilnený detský zadržiavací systém sa **NESMIE POUŽÍVAŤ** bez mäkkých textílií.
- ! Mäkké textílie sa nesmú nahrádzať inými než odporúčanými výrobcom, pretože mäkké textílie tvoria neoddeliteľnú súčasť charakteristických vlastností detskej autosedačky.
- ! Riadte sa tiež pokynmi a výstrahami v príručke výrobcu vozidla.

Núdzová situácia

V prípade núdzovej situácie alebo nehody je najdôležitejšie, aby bolo o vaše dieťa ihneď postarané v rámci prvej pomoci a lekárskeho ošetrovania.

Informácie o výrobku

1. Toto je Zosilnený detský zadržiavací systém „i-Size“. Je schválený podľa Predpisu OSN č. 129 na použitie v sedadle na sedenie pre vozidlá kompatibilné so systémom i-Size podľa toho, ako uvádzajú výrobcovia vozidiel v príručke používateľa vozidla.
2. V prípade pochybností sa obráťte na výrobcu zdokonaleného detského zadržiavacieho systému alebo predajcu.

Materiály

Plast, kov, textil

Patent č.

Patentová prihláška sa prerokúva

Režim inštalácie

	Veľkosť dieťaťa	Režim inštalácie	Obrázok so znázornením inštalácie	Poloha sedačky
ECE R129	40 - 125 cm/ ≤ 22.5 kg	Režim tvárou dozadu		Poloha 1 - 8

Záležitosti týkajúce sa inštalácie

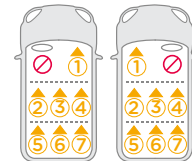
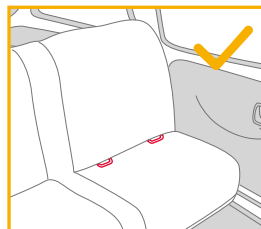

Inštalácia základne

pozrite si obrázky 1 - 10

1. Pripojte vodiace prvky ISOFIX ku kotevným bodom ISOFIX vozidla (pozrite si návod na obsluhu vozidla). 1 Vodiace prvky ISOFIX môžu ochrániť povrch sedadla vozidla pred roztrhnutím. Môžu tiež viesť prípojky ISOFIX.
2. Rozložte opornú nohu z úložného priestoru. 2
3. Roztiahnite prípojky ISOFIX stlačením nastavovacieho tlačidla ISOFIX a súčasným potiahnutím za prípojku. 3
4. Stlačením nastavovacieho tlačidla ISOFIX nastavte prípojky ISOFIX. Zarovnajte prípojky ISOFIX s vodiacimi prvkami ISOFIX a potom zacvaknite obe prípojky ISOFIX do kotevných bodov ISOFIX. 4

! Skontrolujte, či sú obe prípojky ISOFIX pevne pripojené ku kotevným bodom ISOFIX vozidla. Musia sa ozvať dve cvaknutia a farba indikátorov na oboch prípojkách ISOFIX musí byť úplne zelená. 4 -1

! Skontrolujte, či je základňa bezpečne nainštalovaná potiahnutím oboch prípojok ISOFIX.

5. Potiahnite dorazovú tyč smerom k zadnej časti vozidla a zaistíte ju na mieste potiahnutím nastavovacieho popruhu dorazovej tyče. 5
6. Po umiestnení základne na sedadlo vozidla vyťahnite opornú nohu smerom nadol na podlahu. 6 Keď je oporná noha nainštalovaná správne, indikátor opornej nohy sa zmení na zeleno. Pri nesprávnej inštalácii bude červený. 6 -2

! Oporná noha má viac polôh. Keď je indikátor opornej nohy červený, znamená to, že je oporná noha v nesprávnej polohe.

! Skontrolujte, či je oporná noha v plnom kontakte s podlahovým panelom vozidla.

! Stisnite nastavovacie tlačidlo opornej nohy a potom skráťte opornú nohu smerom nahor. 6 -1

! Vždy skontrolujte, či je oporná noha v kontakte s podlahou vozidla a či zostáva zablokovaná bez ohľadu na to, či je dieťa v zosilnenom detskom zadržiavacom systéme alebo nie.

7. Úplne zostavená základňa je zobrazená na obrázku 7.

! Prípojky ISOFIX musia byť pripojené a zaistené na kotevných bodoch ISOFIX. 7 -1

! Oporná noha musí byť správne nainštalovaná so zelenou farbou indikátora. 7 -2

Odmontovanie základne

8. Ak chcete vybrať základňu zo sedadla vozidla, najprv stlačte sekundárne zaistovacie tlačidlá 9 -1 a potom, pred vybratím základne zo sedadla vozidla, stlačte uvoľňovacie tlačidlá ISOFIX 9 -2 na prípojkách ISOFIX. 9
9. Pred prepravou sedačky stlačte nastavovacie tlačidlo ISOFIX a zasuňte prípojky ISOFIX späť do skladovacej polohy. 10

Použite chránič proti bočnému nárazu

pozrite si obrázky 11 - 12

1. Zosilnená detská autosedačka sa dodáva s odnímateľným modulom ochrany proti bočnému nárazu. Tento modul ochrany proti bočnému nárazu sa **MUSÍ používať** na strane dverí vozidla. Inštalácia je zobrazená na obrázku 11.
2. Stlačte uvoľňovacie tlačidlo, ak chcete vybrať modul ochrany proti bočnému nárazu. 12

Nastavenie výšky opierky hlavy a ramenných popruhov

pozrite si obrázky 13 - 14

1. Nastavte opierku hlavy a skontrolujte, či sú ramenné popruhy v správnej výške podľa obr. 13 a 14.
- ! Výška ramenných popruhov musí byť zarovno s ramenami dieťaťa alebo tesne pod ich vrcholom. 13

Zdvihnite páčku na nastavenie opierky hlavy a pritom vytiahnite alebo zatlačte opierku hlavy, kým nezapadne do jednej zo 8 polôh. Polohy opierky hlavy sú zobrazené na obr. 14.

Nastavenie sklonu

pozrite si obrázky 15 - 16

Ak chcete nastaviť zosilnenú detskú autosedačku do správnej polohy, stisnite tlačidlo na nastavenie sklonu. 15

Upravte sklon sedačky do ktorejkoľvek z 8 polôh sklonu pre optimálnu oporu hlavy a krku. 16

Režim smerovania tvárou dozadu (Výška dieťaťa 40 cm až 125 cm/Hmotnosť dieťaťa ≤ 22.5 kg.)

pozrite si obrázky 17 - 21

! Nainštalujte zosilnenú detskú autosedačku na zadné sedadlo vozidla a potom do nej dajte dieťa.

1. Stlačte nastavovacie tlačidlo popruhov, pričom vytiahnite ramenné popruhy do požadovanej dĺžky (na predĺženie vytiahnite spod pevných ramenných podušiek). 17
 2. Sponu popruhov odistite stlačením červeného tlačidla. 18
 3. Zaisťte spony na oboch stranách sedačky, aby bolo umiestnenie dieťaťa pohodlnejšie. 19
 4. Položte dieťa do zosilnenej detskej autosedačky a prevlečte mu obe ruky cez popruhy.
 5. Zapnite sponu. Pozrite si 20
 6. Potiahnite nastavovací popruh nadol a nastavte ho na správnu dĺžku, aby ste sa uistili, že je vaše dieťa správne zaistené. 21
- ! Vždy majte dieťa upevnené v popruhoch a riadne ich dotiahnite, aby ste odstránili akékoľvek ich uvoľnenie.

Použite dojčenskú vložku

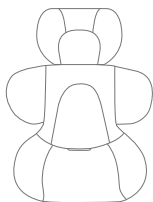

Odporúčame používať celú dojčenskú vložku, kým má dieťa menej ako 60 cm. Môže sa používať, kým z vložky nevyrastú. Dojčenská vložka zvyšuje ochranu pri bočnom náraze.

Odpojenie mäkkých textílií

pozrite si obrázky 22 - 27

Stlačením červeného tlačidla rozopnete sponu. 22

Na odpojenie mäkkých textílií postupujte podľa krokov 23 - 27.

Pred vytiahnutím plastových spôn v spodnej časti poťahu sedačky nezabudnite nastaviť sedačku do ktorejkoľvek polohy sklonu medzi 3 - 8. 26 -1

Ak budete chcieť pripojiť textilné prvky späť, zopakujte vyššie uvedené kroky v opačnom poradí.

Starostlivosť a údržba

- ! Dojčenskú vložku uložte niekde mimo dosahu dieťaťa
- ! Textilné prvky umývajte studenou vodou s teplotou do 30 °C.
- ! Nežehlite mäkké textílie.
- ! Nebielte ani chemicky nečistite mäkké textílie.
- ! Na umývanie zosilnenej detskej autosedačky alebo základne nepoužívajte nezriedené čistiace prostriedky benzín ani iné organické rozpúšťadlá. Môže to spôsobiť poškodenie zosilnenej detskej autosedačky.
- ! Textilné prvky nežmýkajte veľkou silou, aby ste ich vysušili. Mohlo by to na textilných prvkoch zanechať zvrásnenie.
- ! Textilné prvky vysušte ich zavesením do tieňa.
- ! Ak sa táto zosilnená detská autosedačka nebude dlhšie používať, vyberte ju zo sedadla vozidla.



SL Dobrodošli pri znamki Joie™

Kupili ste visokokakovosten certificiran in varen sistem za zadrževanje otrok. Ta izdelek je primeren za uporabo za otroke z višino 40–125 cm in težo do 22.5 kg. Natančno preberite ta navodila za uporabo in upoštevajte korake za namestitev, saj je to EDINI način, da svojega otroka zaščitite pred resnimi telesnimi poškodbami ali smrtjo v primeru nesreče in mu zagotovite udobje v času uporabe. Ta navodila za uporabo shranite za kasnejšo uporabo.

Potrdite

Za uporabo tega izboljšane sistema za zadrževanje otrok s priključki i-Size ISOFIX v skladu z Uredbo ZN št. 129 mora otrok izpolnjevati naslednje zahteve.

Obrnjen v nasprotni smeri vožnje: Višina otroka 40cm-125cm/ največ 22.5kg;

Pred namestitvijo in uporabo izdelka preberite vsa navodila v tem priročniku.

! POMEMBNO: SHRANITE ZA POZNEJŠO UPORABO. NATANČNO PREBERITE.

Navodila za uporabo shranite v prostoru za shranjevanje na hrbtni strani sedeža, kot je prikazano na desni sliki.

Informacije o garanciji najdete na spletni strani joiebaby.com



Seznam delov

Prepričajte se, da noben del ne manjka. Če kar koli manjka, se obrnite na prodajalca.

- | | | | |
|----|----------------------------------|----|-------------------------------------|
| 1 | Opora za glavo | 11 | Vložek za dojenčke |
| 2 | Sedežna blazina | 12 | Ročica za nastavitev opore za glavo |
| 3 | Odbojna plošča | 13 | Stransko zaščito pred udarci x2 |
| 4 | Gumb za nastavitev naklona | 14 | Prilagoditveni trak odbojne plošče |
| 5 | Gumb za nastavitev podporne noge | 15 | Gumb za sprostitev odbojne plošče |
| 6 | Indikator podporne noge | 16 | Priključek ISOFIX |
| 7 | Gumb za nastavitev podporne noge | 17 | Vodila ISOFIX |
| 8 | Podporna noga | 18 | Prilagoditveni gumb ISOFIX |
| 9 | Sponka | | |
| 10 | Prevlaki za ramenska pasova | | |
- *uporabljajte le na mestih ob vratih

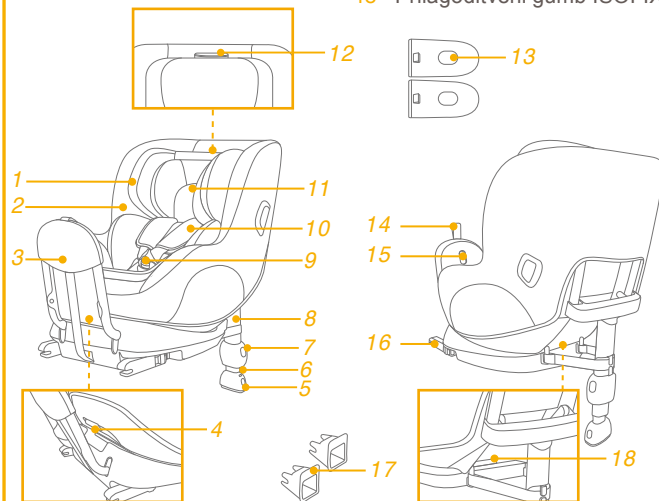

OPOZORILO

- ! **BODITE** previdni, da so togi elementi in plastični deli ojačanega sistema za zadrževanje otrok postavljeni in nameščeni tako, da ne obstaja možnost, da se ujamejo zaradi premičnega sedeža ali vrat avtomobila.
- ! **NE** uporabljajte ojačanega sistema za zadrževanje otrok, obrnjenega nazaj, v položajih za sedenje, če je nameščena aktivna čelna zračna blazina.
- ! Ojačani sistem za zadrževanje otrok morda ne bo ustrezal vsem odobrenim vozilom. Za nadaljnje podrobnosti glejte seznam opreme.
- ! Podporna noga mora biti v stiku s podom vozila, trakovi za zadrževanje otroka pa morajo biti prilagojeni telesu otroka. Pasovi ne smejo biti zviti.
- ! Prepričajte se, da so medenični pasovi nameščeni dovolj nizko, da je medenica pravilno podprta.
- ! Ojačani sistem za zadrževanje otrok morate zamenjati, kadar je bil izpostavljen močnim obremenitvam ob nezgodi. Nesreča lahko povzroči poškodbe, ki jih ne vidite.
- ! Spreminjanje naprave na kakršen koli način brez izrecnega dovoljenja strokovnjakov ali proizvajalca je strogo prepovedano. Prosimo, da natančno upoštevate proizvajalčeva navodila za namestitev.

OPOZORILO

- ! **Otrok** ne puščajte nadzora v ojačanem sistemu za zadrževanje otrok.
- ! **Prtljago** ali druge predmete, ki bi v primeru trčenja lahko povzročili telesne poškodbe, morate ustrezno zavarovati.
- ! Ojačanega sistema za zadrževanje otrok **NE** uporabljajte brez mehkih delov.
- ! Uporabljajte samo mehke dele, ki jih je priporočil proizvajalec, saj so sestavni del zmogljivosti sistema za zadrževanje otrok.
- ! **Prav tako** bodite pozorni na navodila in opozorila v priročniku proizvajalca vozila.

V nujnem primeru

V nujnem primeru ali v primeru nesreče je pomembno, da otroku takoj nudite prvo pomoč in obiščete zdravnika.

Informacije o izdelku

1. To je ojačan sistem za zadrževanje otrok »i-Size«. V skladu z Uredbo ZN št. 129 je homologiran za uporabo na sedežih vozila, za katera proizvajalec vozila v navodilih za uporabo vozila navaja, da so združljivi s standardom i-Size.
2. Če ste v dvomih, se obrnite na proizvajalca ali prodajalca ojačanega sistema za zadrževanje otrok.

Materiali Plastika, kovina, tkanina
Št. patenta V postopku pridobitve patenta

Način namestitve

	Velikost otroka	Način namestitve	Slika za namestitev	Položaj sedeža
ECE R129	40 cm-125cm/ ≤ 22.5kg	Način usmerjenosti nazaj		Položaj 1-8

Opozorila glede namestitve

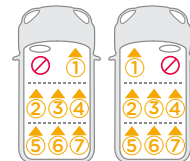
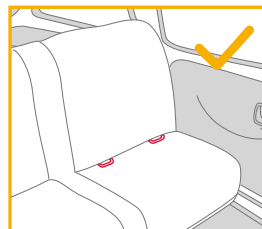

Namestitev podnožja

Glejte slike 1 - 10

1. Vodili ISOFIX pritrđite na sidrne točke ISOFIX vozila (glejte navodila za uporabo vozila). 1 Vodili ISOFIX lahko zaščitita površino sedeža vozila pred raztrganjem. Nanju lahko nastavite tudi priključka ISOFIX.
 2. Izvlecite podporno nogo iz prostora za shranjevanje. 2
 3. Razširite priključka ISOFIX tako, da pritisnete gumb za nastavitev ISOFIX in izvlečete posamezen priključek. 3
 4. Pritisnite gumb za nastavitev ISOFIX, če želite nastaviti priključke ISOFIX. Poravnajte priključka ISOFIX z vodiloma ISOFIX in nato pritrđite oba priključka ISOFIX v pritrđilni točki ISOFIX, tako da se zaskočita. 4
- ! Zagotovite, da sta oba priključka ISOFIX dobro pritrđena na držala ISOFIX vozila. Slišati morate dva klika in indikatorja na obeh priključkih ISOFIX morata biti popolnoma zelena. 4 -1
 - ! Povlecite priključka ISOFIX, da preverite, ali je podnožje varno pritrđeno.
5. Odbojno ploščo povlecite proti zadnjemu delu vozila in jo zaklenite na mesto, tako da povlečete prilagoditveni trak odbojne plošče. 5
 6. Ko je nosilec nameščen na sedež vozila, iztegnite podporno nogo do tal. 6 Ko je podporna noga pravilno nameščena, je indikator podporne noge prikazan zeleno. Če podporna noga ni pravilno nameščena, je indikator obarvan rdeče. 6 -2
- ! Podporna noga ima več položajev. Če indikator podporne noge zasveti rdeče, pomeni, da je podporna noga v napačnem položaju.
 - ! Podporna noga se mora popolnoma dotikati tal vozila.
 - ! Pritisnite gumb za nastavitev podporne noge in jo potisnite navzgor, da jo skrajšate. 6 -1
 - ! Vedno pazite, da se oporna noga dotika tal vozila in da je zaklenjena, ne glede na to, ali je v izboljšanjem varnostnem sistemu otrok ali ne.

7. Popolnoma sestavljen nosilec je prikazan na sliki 7.

! Priključka ISOFIX morata biti pritrđena in fiksirana na pritrđilnih točkah ISOFIX. 7 -1

! Podporna noga mora biti pravilno nameščena in indikator mora svetiti zeleno. 7 -2

Odstranjevanje podnožja

8. Če želite odstraniti podnožje s sedeža vozila, najprej pritisnite gumba za sekundarni zaklep 9 -1 in nato gumba za sprostitve ISOFIX 9 -2 na priključkih ISOFIX, šele nato podnožje odstranite s sedeža vozila. 9
9. Pred transportom sedeža pritisnite gumb za nastavitev ISOFIX in priključka ISOFIX potisnite nazaj v položaj za shranjevanje. 10

Uporabljajte stransko zaščito pred udarci

Glejte slike 11 - 12

1. Izboljšani sistem za zadrževanje otrok je dobavljen s snemljivo stransko zaščito pred udarci. Stransko zaščito pred udarci MORATE uporabljati na mestih ob vratih vozila. Namestitev prikazana na sliki 11.
2. Pritisnite gumb za sprostitvev, da odstranite stransko zaščito pred udarci. 12

Nastavljanje višine opore za glavo in ramenskih varnostnih pasov

Glejte slike 13 - 14

1. Nastavite višino opore za glavo in preverite, ali sta ramenska varnostna pasova na pravilni višini glede na sliki 13 in 14
- ! Višina za ramenski varnostni pas poravnana z rameni otroka ali tik pod njimi. 13
- Dvignite ročico opore za glavo, medtem ko oporo za glavo vlečete navzgor ali potiskate navzdol, dokler se ne zaskoči v enem izmed osmih položajev. Položaji opore za glavo so prikazani na sliki 14.

Nastavitev naklona

Glejte slike 15 - 16

- Stisnite gumb za nastavitev naklona, da sistem za zadrževanje otrok nastavite v pravilen položaj. 15
- Naklon sedeža nastavite v enega izmed osmih položajev za optimalno podporo za glavo in vrat. 16

Način usmerjenosti nazaj (Višina otroka 40 cm-125cm/teža otroka ≤ 22.5kg)

Glejte slike 17 - 21

- ! Izboljšani sistem za zadrževanje otrok namestite na zadnji sedež vozila, nato otroka namestite v izboljšani sistem.
1. Pritisnite gumb za nastavitev pasov in hkrati povlecite ramenska pasova na želeno dolžino (pri tem pasove držite pod oblogami ramenskih pasov). 17
 2. S pritiskom rdečega gumba odprite sponko varnostnih pasov. 18
 3. Sponki pritrdite na obeh straneh sedeža, da bo nameščanje otroka bolj priročno. 19
 4. Posedite otroka v ojačani sistem za zadrževanje otroka in namestite pasova čez ramena.
 5. Zapnite pasova. Glejte sliko 20
 6. Prilagoditveni trak povlecite navzdol in prilagodite njegovo dolžino, da zagotovite, da je otrok ustrezno zavarovan. 21
- ! Otrok naj bo vedno varno pripet s pasom, pri čemer mora biti pas ustrezno napet in ne ohlapen.

Uporaba vložka za dojenčke

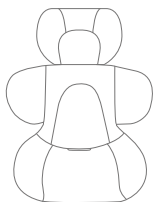

Priporočamo, da uporabljate vložek za dojenčka, ko je dojenček manjši od 60 cm. Uporabljate ga lahko, dokler otrok tega vložka ne preraste. Vložek za dojenčke poveča stransko zaščito pred udarci.

Odstranjevanje mehkih delov

Glejte slike 22 - 27

Pritisnite rdeči gumb, da odpnete sponko. 22

Sledite korakom 23 - 27, da odstranite mehke dele.

Preden izvlčete plastične sponke na dnu sedežne prevleke, se prepričajte, da ste sedež nastavili v katerega koli od položajev za nagib med 3 in 8. 23 -1

Mehke dele namestite nazaj, tako da zgornje korake ponovite v obratnem vrstnem redu.

Nega in vzdrževanje

- ! Vložek za dojenčka shranite zunaj dosega otrok.
- ! Mehke dele operite s hladno vodo do 30 °C.
- ! Mehkih delov ne likajte.
- ! Mehkih delov ne belite oziroma jih ne čistite s kemičnim čiščenjem.
- ! Izboljšanega sistema za zadrževanje otrok oziroma podnožja ne čistite z nerazredčenimi čistili, bencinom ali drugim organskim topilom. Lahko poškodujete ojačani sistem za zadrževanje otrok.
- ! Mehkih delov ne ožemajte z veliko silo, da bi jih posušili. V nasprotnem primeru lahko na mehkih delih ostanejo gube.
- ! Mehke dele obesite v senco, da se posušijo.
- ! Če izboljšane sistema za zadrževanje otrok dalj časa ne nameravate uporabljati, ga odstranite s sedeža vozila.



TR Joie™'ye Hoş Geldiniz

Yüksek kalitede, tam onaylı, bir çocuk emniyet koltuğu satın aldınız. Bu ürün, boyu 40cm-125cm ve ağırlığı en fazla 22.5kg olan çocukların kullanımı için uygundur. Talimat Kılavuzunu dikkatlice okuyun ve kurulum adımlarını izleyin, çünkü bir kaza durumunda çocuğunuzu yaralanmalara veya ölmesine karşı korumanın TEK yolu budur ve bu ürünü kullanırken çocuğunuza konfor sağlar. Bu talimat kılavuzunu ileride başvurmak için saklayın.

Lütfen onaylayın

129 numaralı BM yönetmeliğine göre, i-Size ISOFIX bağlantılara sahip bu Joie geliştirilmiş çocuk koltuğunu kullanmak için çocuğunuzun aşağıdaki gereklilikleri karşılaması gerekir.

Arkaya Dönük: Çocuğun boyu 40cm-125cm/en fazla 22.5kg;

Lütfen ürünü takmadan ya da kullanmadan önce bu kılavuzdaki tüm talimatları okuyun.

! ÖNEMLİ: İLERİDE BAŞVURMAK İÇİN SAKLAYIN. LÜTFEN DİKKATLİCE OKUYUN.

Lütfen kullanım kılavuzunu, sağdaki şekilde gösterildiği gibi, koltuğun arkasındaki saklama bölümünde saklayın.

Garanti bilgileri için lütfen joiebaby.com adresindeki web sitemizi ziyaret edin.



Parça Listesi

Lütfen herhangi bir eksik parça olmadığından emin olun. Lütfen herhangi bir eksik varsa satıcıyla iletişime geçin.

- | | |
|---------------------------|--|
| 1 Baş Desteği | 12 Kafa Desteği Ayar Kolu |
| 2 Koltuk Minderi | 13 Yan Darbe Koruması Bölmesi x2 |
| 3 Geri Sekme Çubuğu | *yalnız kapı tarafında kullanılmalıdır |
| 4 Yatırma Ayarı Düğmesi | 14 Geri Sekme Çubuğu Ayar Kayışı |
| 5 Yük Ayağı Ayar Düğmesi | 15 Geri Sekme Çubuğu Serbest Bırakma Düğmesi |
| 6 Yük Ayağı Göstergesi | 16 ISOFIX Bağlayıcı |
| 7 Yük Ayağı Ayar Düğmesi | 17 ISOFIX Kılavuzları |
| 8 Yük Ayağı | 18 ISOFIX Ayarlayıcı Düğmesi |
| 9 Toka | |
| 10 Omuz Kemerli Kılıfları | |
| 11 Bebek Eklentisi | |

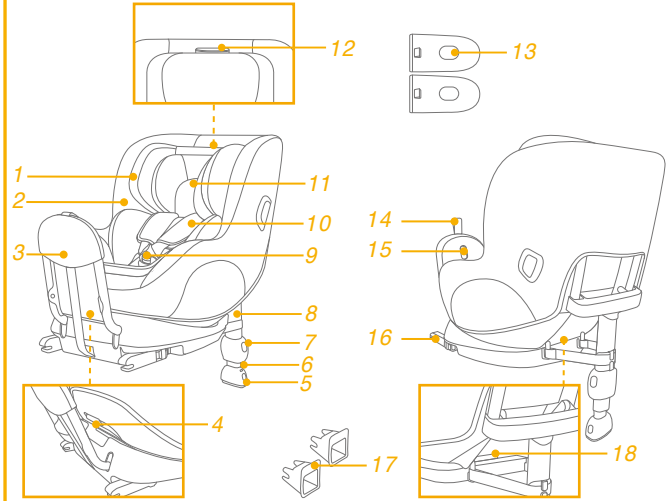

UYARI

- ! Geliştirilmiş çocuk koltuğu sisteminin sert ve plastik parçalarının, hareketli bir koltuğa veya aracın bir kapısına sıkışmayacak şekilde yerleştirilip monte edilmeleri gerektiğine **DİKKAT EDİN**.
- ! Aktif bir ön hava yastığının takılı olduğu oturma konumlarında, arkaya dönük gelişmiş çocuk koltuğu sistemini **KULLANMAYIN**.
- ! Geliştirilmiş çocuk koltuğu, onaylı tüm araçlara sığmayabilir. Daha fazla bilgi için lütfen verilen montaj listesine bakın.
- ! Herhangi bir destek ayağı araç tabanıyla temas etmeli ve çocuğu tutan kayışlar çocuğun vücuduna göre ayarlanmalıdır. Kemerler bükülmemelidir.
- ! Herhangi bir kucak kemerinin alttan takıldığından emin olun, böylece kalça kemiği sağlam bir şekilde takılmalıdır.
- ! Bir kazada şiddetli zorlanmalara maruz kaldığında bu geliştirilmiş çocuk koltuğu değiştirilmelidir. Bir kaza, üzerlerinde göremeyebileceğiniz hasara neden olabilir.

UYARI

- ! Yetkili makamın onayı olmadan cihazda herhangi bir değişiklik veya ekleme yapılması ve geliştirilmiş çocuk koltuğu üreticisi tarafından sağlanan montaj talimatlarının tam olarak yerine getirilmemesi durumlarında ortaya çıkabilecek tehlikeleri dikkate alın.
- ! Çocuklar, geliştirilmiş çocuk koltuğu sisteminde gözetimsiz bırakılmamalıdır.
- ! Çarpışma durumunda yaralanmalara neden olabilecek herhangi bir bavul veya diğer nesnelere uygun biçimde sabitlenmelidir.
- ! Geliştirilmiş çocuk koltuğu sistemi, tekstil malzemeleri olmadan **KULLANILMAMALIDIR**.
- ! Koltuk performansının önemli bir parçasını oluşturduklarından, tekstil malzemeleri üretici firmanın önerdiğinin dışındakilerle değiştirilmemelidir.
- ! Lütfen araç üreticisinin el kitabındaki talimat ve uyarılara da dikkat edin.

Acil durum

Acil durum veya kaza hâlinde, ilk yardım ve tıbbi tedavi yoluyla çocuğunuzla hemen ilgilenilmesini sağlamak çok önemlidir.

Ürün Bilgisi

1. Bu bir "i-Size" Geliştirilmiş Çocuk Koltuğu Sistemidir. 129 numaralı BM Yönetmeliğine göre, aracın kullanım kılavuzunda araç üreticisi tarafından belirtilen i-Size uyumlu araç koltuğu konumlarında kullanım için onaylanmıştır.
2. Şüphe duyulması durumunda Geliştirilmiş Çocuk Koltuğu Sisteminin üreticisine veya bayisine danışın.

Malzemeler Plastik, metal, kumaş
Patent No. Patentler beklemededir

Montaj Modu

	Cocuk Boyutu	Montaj Modu	Montaj için şekil	Koltuk Konumu
ECE R129	40cm-125cm/ ≤22.5kg	Arkaya Dönük mod:		Konum 1-8

Montaj ile ilgili hususlar

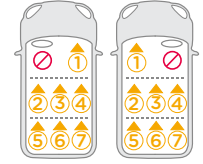
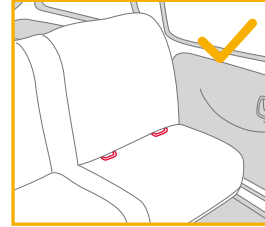

Taban Kurulumu

bkz. resim 1 - 10

1. ISOFIX kılavuzlarını aracın ISOFIX sabitleme noktalarına takın (araç kullanım kılavuzuna bakın). 1 ISOFIX kılavuzları, araç koltuğunun yüzeyini yırtılmaya karşı koruyabilir. Ayrıca ISOFIX konektörlerini de yönlendirebilirler.
 2. Saklama bölmesinden katlı durumda olan yük ayağını açın. 2
 3. Bağlayıcıyı çekerken ISOFIX ayar düğmesine bastırarak ISOFIX bağlayıcıları uzatın. 3
 4. ISOFIX ayar düğmesine basarak ISOFIX bağlayıcılarını ayarlayın. ISOFIX bağlayıcılarını ISOFIX kılavuzlarıyla hizalayıp, her iki ISOFIX bağlayıcısını ISOFIX sabitleme noktalarına geçirin. 4
- ! Her iki ISOFIX bağlayıcının da aracın ISOFIX sabitleme noktalarına sıkıca takıldığından emin olun. İki tık sesi duyulmalı ve her iki ISOFIX bağlayıcıdaki göstergelerin renkleri tamamen yeşil olmalıdır. 4 -1
- ! Her iki ISOFIX bağlayıcıyı çekerek, tabanın güvenli bir şekilde takıldığını kontrol edin.
5. Geri sekme çubuğunu aracın arkasına doğru çekin ve geri sekme çubuğu ayar kayışını çekerek yerine kilitleyin. 5
 6. Tabanı araç koltuğuna yerleştirdikten sonra yük ayağını yere kadar uzatın. 6 Yük ayağı doğru şekilde takıldığında, yük ayağı göstergesi yeşile döner. Yanlış takıldığında kırmızı olur. 6 -2
- ! Yük ayağının birden fazla konumu vardır. Yük ayağı göstergesinin kırmızı olması, yük ayağının yanlış konumda bulunduğunu gösterir.
- ! Yük ayağının aracın tabanı ile tam olarak temas ettiğiinden emin olun.
- ! Yük ayağı ayar düğmesini sıkın, ardından yük ayağını yukarı doğru kısaltın 6 -1
- ! Gelişmiş çocuk koltuğu sisteminde çocuk olsun ya da olmasın, yük ayağının araç zemini ile temas halinde olduğundan ve kilittli kaldığından daima emin olun.

7. Tamamen monte edilen taban 7' da gösterilmiştir.

! ISOFIX bağlayıcılar, ISOFIX sabitleme noktalarına takılmalı ve kilitlenmelidir. 7 -1

! Yük ayağı doğru takılmalı ve göstergesi yeşil olmalıdır. 7 -2

Tabanı çıkarma

8. Tabanı araç koltuğundan çıkarmak için, önce ikincil kilit düğmelerine 9 -1 basın, ardından tabanı araç koltuğundan çıkarmadan önce ISOFIX konektörlerindeki ISOFIX serbest bırakma düğmelerine 9 -2 basın. 9
9. Koltuğu taşımadan önce, ISOFIX ayar düğmesine basın ve ISOFIX bağlayıcılarını saklama konumuna geri koltuk getirin. 10

Yan Darbe Korumasını Kullanma

bkz. resim 11 - 12

1. Geliştirilmiş çocuk koltuğu, çıkarılabilir yan darbe koruması bölümü ile birlikte teslim edilir. Bu yan darbe koruma bölümü aracın kapı tarafında KULLANILMALIDIR. Kurulum 11'de gösterilmiştir.
2. Yan darbe koruma bölümünü çıkarmak için açma düğmesine basın. 12

Kafa Desteği ve Omuz Kemeri için Yükseklik Ayarı

bkz. resim 13 - 14

1. Lütfen kafa desteğini ayarlayın ve omuz kayışlarının 13 & 14 numaralı resme uygun olarak doğru yükseklikte olduğunu kontrol edin
- ! Omuz kemeri yüksekliği çocuğun omuzlarının üst kısmıyla eşit düzeyde veya üst kısmının hemen aşağısında olmalıdır. 13

Baş desteği ayar kolunu kaldırırken 8 konumdan birine geçinceye kadar kafa desteğini yukarı veya aşağı itin. Baş desteği konumları 14 numaralı resimde gösterilmektedir.

Yatırma Ayarı

bkz. resim 15 - 16

- Yatırma ayarı düğmesini sıkıp, geliştirilmiş çocuk koltuğunu uygun konuma ayarlayın. 15
- Optimum baş ve boyun desteği için koltuk eğimini 8 yatırma konumundan herhangi birine ayarlayın. 16

Arkaya Bakan Mod (Çocuğun boyu 40cm-125cm/ Çocuğun kilosu ≤22.5kg)

bkz. resim 17 - 21

- ! Lütfen geliştirilmiş çocuk koltuğunu aracın arka koltuğuna monte edip ardından çocuğu geliştirilmiş çocuk koltuğuna yerleştirin.
1. Kemer ayarı düğmesine basarken, omuz kemerini istediğiniz uzunluğa çekin (uzatmak için sabit omuz tamponlarının alt kısmından çekin). 17
 2. Kırmızı düğmeye basarak kemerin tokasını açın. 18
 3. Bebeği yerleştirmeyi kolaylaştırmak için, koltuğun her iki tarafındaki tokaları tutturun. 19
 4. Çocuğu geliştirilmiş çocuk koltuğuna yerleştirip her iki kolu kemerlerden geçirin.
 5. Tokayı takın. Lütfen 20 numaralı resme başvurun.
 6. Ayar kayışını aşağı çekin ve çocuğun doğru biçimde sabitlendiğinden emin olmak için uygun uzunluğa ayarlayın. 21
- ! Çocuğu her zaman kemerde sabit tutun ve gevşeklikleri gidererek kemeri uygun biçimde sıkın.

Bebek Eklentisi Kullanımı

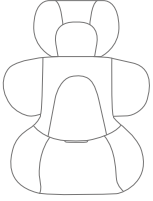

Bebek 60 cm'nin altındayken tam bebek eklentisinin kullanılmasını öneririz. Bebek eklentiye sığmayana kadar kullanılabilir. Bebek eklentisi yan darbe korumasını artırır.

Tekstil Malzemelerini Ayırma

bkz. resim 22 - 27

Tokayı çıkarmak için kırmızı düğmeye basın. 22

Tekstil malzemelerini ayırmak için 23 - 27 arası adımları izleyin.

Koltuk kılıfının altındaki plastik klipsleri çekmeden önce koltuğu 3-8 arasında herhangi bir yatırma konumuna ayarladığınızdan emin olun.

26 -1

Tekstil malzemelerini tekrar takmak için lütfen yukarıdaki adımları ters yönde izleyin.

Bakım ve Koruma

- ! Lütfen bebek eklentisini çocuğun ulaşamayacağı bir yerde saklayın.
- ! Tekstil malzemelerini 30°C'nin altındaki soğuk suyla yıkayın.
- ! Tekstil malzemelerini ütölemeyin.
- ! Tekstil malzemelerini çamaşır suyuyla yıkamayın veya kuru temizlemeye vermeyin.
- ! Geliştirilmiş çocuk koltuğunu veya tabanı yıkamak için, seyreltilmemiş deterjan, gaz ya da başka bir organik çözelti kullanmayın. Bu işlem geliştirilmiş çocuk koltuğuna zarar verebilir.
- ! Tekstil malzemelerini kurutmak için fazla kuvvet uygulayarak bükmeyin. Tekstil malzemelerinde kırışıklık bırakabilir.
- ! Tekstil malzemelerini gölgede asarak kurutun.
- ! Uzun süre kullanılmayacaksa, lütfen geliştirilmiş çocuk koltuğunu araç koltuğundan çıkarın.



RU Вас приветствует компания Joie™!

Вы приобрели высококачественное полностью сертифицированное детское автокресло. Данное автокресло предназначено для детей ростом до 40—125 см и весом до 22.5 кг. Внимательно прочтите настоящее руководство по эксплуатации и соблюдайте инструкции по установке, ведь ТОЛЬКО так вы сможете защитить своего ребенка от серьезных травм и летального исхода в случае аварии, а также обеспечить ему комфорт во время использования данного изделия. Сохраните настоящее руководство по эксплуатации для дальнейшего использования.

Проверьте!

Для использования улучшенного детского автокресла с креплением i-Size ISOFIX в соответствии с Правилем № 129 ООН параметры ребенка должны соответствовать указанным ниже требованиям.

Положение лицом против направления движения: Рост ребенка 40–125 см/ макс. вес: 22.5 кг;

Перед установкой и использованием данного изделия прочтите все инструкции в настоящем руководстве.

! ВАЖНО: СОХРАНИТЕ ДЛЯ ИСПОЛЬЗОВАНИЯ В БУДУЩЕМ. ПРОЧИТАТЕ ВНИМАТЕЛЬНО!

Храните руководство по эксплуатации в отсеке для хранения, который находится на обратной стороне сиденья, как показано на рисунке справа.

Сведения о гарантии опубликованы на веб-сайте joiebaby.com



Спецификация деталей

Убедитесь в наличии всех деталей. В случае отсутствия какой-либо из деталей обратитесь в магазин, где было приобретено изделие.

- 1 Подголовник
- 2 Подкладка сиденья
- 3 Амортизирующая планка
- 4 Кнопка регулировки наклона
- 5 Кнопка регулировки опорной ножки
- 6 Индикатор опорной ножки
- 7 Кнопка регулировки опорной ножки
- 8 Опорная ножка
- 9 Пряжка
- 10 Накладки для плечевых ремней
- 11 Вкладыш для младенцев
- 12 Рычаг для регулировки подголовника
- 13 Боковой защитный модуль x2 *использование со стороны двери является обязательным
- 14 Ремень для регулировки амортизирующей планки
- 15 Кнопка фиксатора амортизирующей планки
- 16 Крепление ISOFIX
- 17 Направляющие ISOFIX
- 18 Кнопка регулятора ISOFIX

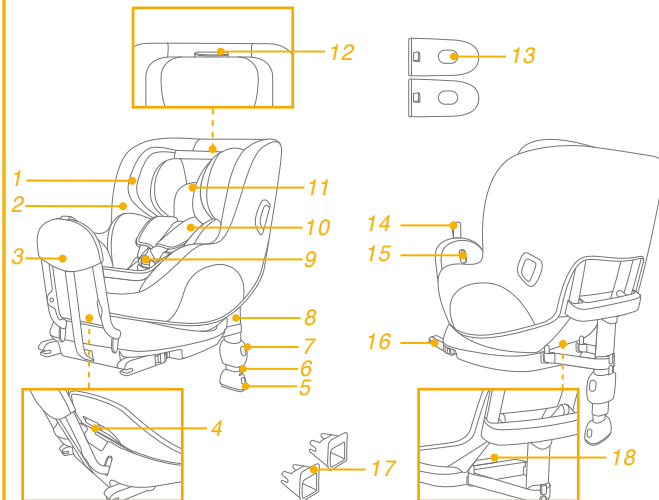

ПРЕДУПРЕЖДЕНИЯ

- ! ПРИ установке жесткие элементы конструкции и пластмассовые детали улучшенного детского автокресла должны располагаться так, чтобы исключить риск их зажатия подвижным сиденьем или дверью автомобиля.
- ! ЗАПРЕЩАЕТСЯ использовать улучшенное детское автокресло в положении лицом против направления движения на сиденьях, оснащенных активными фронтальными подушками безопасности.
- ! Улучшенное детское автокресло подходит для установки не во всех разрешенных автомобилях. Подробную информацию см. в прилагаемом перечне креплений в автомобилях.
- ! Опорная ножка должна упираться в пол автомобиля, а любые ремни, удерживающие ребенка, должны быть отрегулированы по размеру его тела. Ремни не должны быть перекручены.
- ! Убедитесь, что поясная часть ремня расположена внизу и плотно фиксирует область таза.
- ! Данное улучшенное детское автокресло следует заменить, если оно подверглось высоким нагрузкам во время аварии. При аварии в данном изделии могут образоваться скрытые повреждения.

ПРЕДУПРЕЖДЕНИЯ

- ! Помните об опасности внесения любых изменений и дополнений в конструкцию данного изделия без разрешения компетентного органа, а также об опасности несоблюдения инструкций по установке, предоставленных производителем улучшенного детского автокресла.
- ! Ребенка запрещается оставлять без присмотра в улучшенном детском автокресле.
- ! Любой багаж и другие предметы должны быть надежно закреплены, так как они могут причинить травмы при аварии.
- ! ЗАПРЕЩАЕТСЯ ИСПОЛЬЗОВАТЬ улучшенное детское автокресло без тканевой обивки.
- ! Заменять тканевую обивку допускается только обивкой, рекомендованной производителем, т.к. тканевая обивка является неотъемлемой частью конструкции данного детского удерживающего устройства.
- ! Обращайте внимание на инструкции и предупреждения, приведенные в руководстве производителя автомобиля.

Чрезвычайные ситуации

В случае чрезвычайного происшествия или аварийной ситуации следует незамедлительно оказать ребенку первую помощь и обратиться к врачу.

Информация об изделии

1. Это улучшенное детское удерживающее устройство типа i-Size. Оно утверждено Правилем № 129 ООН для установки на автомобильных сиденьях, совместимых со стандартом "i-Size", согласно информации производителей автомобилей, которая содержится в руководстве к автомобилям.
2. В случае появления сомнений обращайтесь к производителю или продавцу улучшенного детского удерживающего устройства.

Материалы Пластик, металл, ткань
Номер патента Патенты оформляются

Способ установки

	Параметры ребенка	Способ установки	Иллюстрация установки	Позиция сиденья
ECE R129	40-125 см/ ≤22.5 кг	Положение лицом против направления движения		Позиция 1-8

Вопросы установки

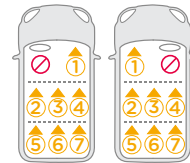
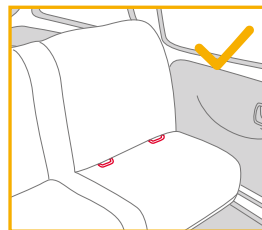

Установка основания

См. рисунки 1 - 10

1. Прикрепите направляющие ISOFIX к анкерным фиксаторам ISOFIX автомобиля (см. руководство по эксплуатации автомобиля). 1 Направляющие ISOFIX защищают поверхность автомобильного сиденья от повреждений. Также они служат в качестве направляющих для фиксаторов ISOFIX.
2. Откиньте опорную ножку из отсека для хранения. 2
3. Выдвиньте фиксаторы ISOFIX, нажав кнопку фиксатора ISOFIX и потянув за фиксатор. 3
4. Нажмите на кнопку регулятора ISOFIX, чтобы отрегулировать крепления ISOFIX. Совместите крепления ISOFIX с направляющими ISOFIX и вставьте оба фиксатора ISOFIX в точки анкерного крепления ISOFIX до щелчка. 4

! Убедитесь, что оба фиксатора ISOFIX надежно прикреплены к анкерным фиксаторам ISOFIX автомобиля. Должно прозвучать два щелчка, и цвет индикаторов обоих креплений ISOFIX должен быть зеленым. 4 -1

! Проверьте надежность установки основания, потянув за оба фиксатора ISOFIX.

5. Потяните амортизирующую планку в автомобиле назад и зафиксируйте ее, затянув регулировочный ремень. 5
 6. Поставьте основание на автомобильное сиденье, выдвиньте опорную ножку до пола 6. Если индикатор опорной ножки зеленый, установка выполнена правильно. В случае неправильной установки индикатор станет красным. 6 -2
- ! Опорная ножка имеет несколько положений. Если индикатор опорной ножки красный, это значит, что опорная ножка находится в неправильном положении.

! Убедитесь, что опорная ножка полностью упирается в пол автомобиля.

- ! Сожмите кнопку регулировки опорной ножки и укоротите ножку, подняв ее. 6 -1
- ! Обязательно проверяйте, чтобы опорная ножка всегда упиралась в пол автомобиля и была зафиксирована, независимо от нахождения в улучшенном детском автокресле ребенка.
7. Полностью собранное основание показано на рисунке 7.
- ! Фиксаторы ISOFIX необходимо закрепить в точках крепления ISOFIX. 7 -1
- ! Правильно устанавливайте опорную ножку, чтобы загорелся зеленый индикатор. 7 -2

Снятие основания

8. Чтобы снять основание с сиденья автомобиля, сначала нажмите вторую кнопку фиксатора 9 -1, а затем кнопку фиксатора ISOFIX 9 -2 и снимите основание с автомобильного сиденья. 9
9. Перед транспортировкой сиденья нажмите на кнопку регулятора ISOFIX и сдвиньте крепления ISOFIX обратно в положение хранения. 10

Использование бокового защитного экрана

См. рисунки 11 - 12

1. Улучшенное детское автокресло поставляется со съемным боковым защитным модулем. Использование бокового защитного модуля со стороны двери автомобиля является обязательным. Установка показана в 11.
2. Нажмите на кнопку фиксатора, чтобы снять боковой защитный модуль. 12

Регулировка высоты подголовника и плечевых ремней

См. рисунки 13 - 14

1. Отрегулируйте подголовник и проверьте высоту плечевых ремней по рис. 13 и 14
- ! Плечевые ремни должны располагаться на уровне или ниже плеч ребенка. 13

Поднимите рычаг для регулировки подголовника и при этом потяните подголовник вверх или вниз так, чтобы он защелкнулся в одном из 8 положений. Положения подголовника показаны на рис. 14.

Регулировка наклона

См. рисунки 15 - 16

Сожмите кнопку регулировки наклона и установите улучшенное детское автокресло в нужное положение. 15
Для оптимальной опоры головы и шеи отрегулируйте наклон сиденья в одном из 8 положений наклона. 16

Установка лицом против направления движения (рост ребенка 40–125 см/ вес ребенка ≤22.5 кг)

См. рисунки 17 - 21

! Установите улучшенное детское автокресло на заднее сиденье автомобиля. Затем посадите ребенка в улучшенное детское автокресло.

1. Нажмите на кнопку регулировки ремней и вытяните плечевые ремни на нужную длину (для увеличения длины достаньте снизу подплечники). 17
 2. Нажмите на красную кнопку и расстегните пряжку ремней. 18
 3. Зафиксируйте пряжки с обеих сторон сиденья, чтобы удобнее усадить ребенка. 19
 4. Посадите ребенка в улучшенное детское автокресло и поместите обе руки под ремни.
 5. Застегните пряжку. См. рис. 20
 6. Потяните вниз регулировочный ремень на нужную длину, чтобы хорошо зафиксировать ребенка. 21
- ! Обязательно пристегивайте ребенка ремнями. Ремни должны быть хорошо натянуты, без провисания.

Использование вкладыша для младенцев

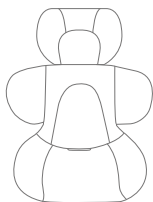

Рекомендуется использовать весь вкладыш для младенцев ростом до 60 см. Его использование разрешено до тех пор, пока ребенок не перерастет этот вкладыш. Вкладыш для младенцев улучшает защиту от ударов.

Снятие тканевых деталей

См. рисунки 22 - 27

Нажмите красную кнопку, чтобы расстегнуть пряжку. 22

Выполните шаги 23 - 27, чтобы снять тканевые детали.

Перед тем, как снимать пластмассовые зажимы с обратной стороны подкладки сиденья, установите сиденье в одно из положений наклона: от 3 до 8. 26 -1

Чтобы снова надеть тканевые детали, выполните приведенные выше шаги в обратном порядке.

Уход за изделием

- ! Храните вкладыш для младенцев в местах, недоступных для детей.
- ! Тканевые детали следует стирать в холодной воде, при температуре не более 30°C.
- ! Запрещается гладить тканевые детали.
- ! Запрещается отбеливать тканевые детали и подвергать их химчистке.
- ! Запрещается использовать неразбавленные моющие средства, бензин и другие органические растворители для стирки улучшенного детского автокресла или основания. Это может привести к повреждению улучшенного детского автокресла.
- ! Не скручивайте тканевые детали при сушке. После этого на тканевых деталях могут образоваться складки.
- ! Вывешивайте тканевые детали для сушки в тени.
- ! Если улучшенное детское автокресло не используется в течение длительного времени, извлекайте его из автомобиля.



قائمة الأجزاء

يرجى التأكد من عدم وجود أي أجزاء مفقودة. ويرجى الاتصال بالموزع في حالة غياب أي من الأجزاء.

- | | | | |
|----|--------------------------|----|---|
| ١ | مسند الرأس | ١٢ | ذراع ضبط مسند الرأس |
| ٢ | بطانة المقعد | ١٣ | طرف الحماية من الصدمات الجانبية ^{٢x} |
| ٣ | قضيب الارتداد | | * يجب استخدامه في جانب الباب فقط |
| ٤ | زر ضبط الإمالة | ١٤ | شريط ضبط قضيب الارتداد |
| ٥ | زر ضبط ساق التحميل | ١٥ | زر تحرير قضيب الارتداد |
| ٦ | مؤشر ساق التحميل | ١٦ | وصلة ISOFIX |
| ٧ | زر ضبط ساق التحميل | ١٧ | أدلة ISOFIX |
| ٨ | ساق التحميل | ١٨ | زر الضابط ISOFIX |
| ٩ | إبزيم | | |
| ١٠ | أغطية مجموعة أحزمة الكتف | | |
| ١١ | بطانة الرضيع | | |

لقد اشترت نظام تقييد حركة الطفل الذي يتمتع جودة عالية وأمان تام ومعتمد بشكل كامل. هذا المنتج مناسب للاستخدام مع أطفال طولهم من ٤٠ إلى ١٢٥ سم ووزنهم حتى ٢٢,٥ كجم. اقرأ دليل التعليمات هذا بعناية واتبع خطوات التركيب باعتبارها الطريقة الوحيدة لحماية طفلك من الإصابة الخطيرة أو الوفاة في حال وقوع حادث، ولتوفير الراحة لطفلك أثناء استخدام هذا المنتج. احتفظ بدليل التعليمات هذا للرجوع إليه مستقبلاً.

يرجى التأكد مما يلي

لاستخدام هذا النظام المطور لتقييد حركة الطفل من Joie مع وصلات i-Size ISOFIX وفقاً للائحة الأمم المتحدة رقم ١٢٩، يجب أن تتوفر في طفلك الشروط التالية.

المواجهة للخلف: طول الطفل من ٤٠ إلى ١٢٥ سم/الوزن الأقصى للطفل ٢٢,٥ كجم؛

الرجاء قراءة جميع التعليمات الواردة في هذا الدليل قبل تركيب المنتج واستخدامه.

! ملاحظة مهمة: احتفظ بهذا الدليل للرجوع إليه في المستقبل. الرجاء قراءته بعناية.

يرجى الاحتفاظ بدليل التعليمات في حجرة التخزين الموجودة في الجزء الخلفي من المقعد كما هو موضح بالشكل.

للاطلاع على معلومات الضمان؛ يرجى زيارة موقعنا على الويب، وعنوانه joiebaby.com

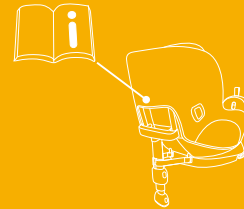
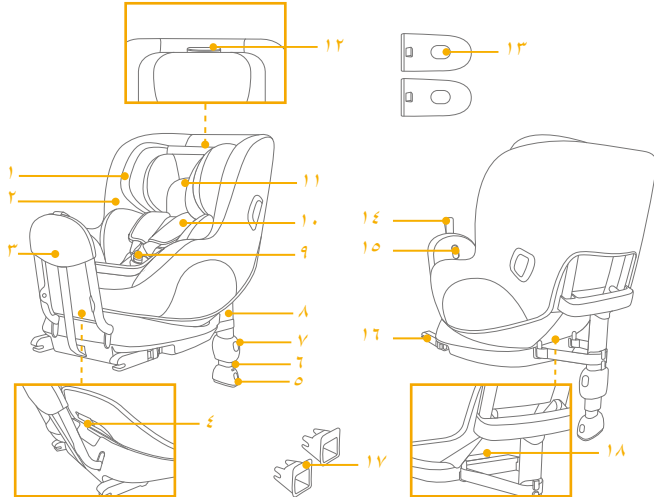

تحذير

- ! انتبه إلى خطر إجراء أي تعديلات أو إضافات للجهاز بدون موافقة السلطة المختصة، وخطر عدم اتباع تعليمات التركيب بحذافيرها المقدمة من قبل جهة تصنيع هذا النظام المطور.
- ! يتعين عدم ترك الأطفال دون مراقبة في النظام المطور.
- ! لا يُستخدم النظام المطور بدون الأجزاء اللينة.
- ! يتعين عدم استبدال الأجزاء اللينة بأي أشياء أخرى بخلاف الموصى بها من قبل المُصنِّع حيث إن القطع اللينة (المنسوجات) تشكّل جزءاً لا يتجزأ من أداء هذا المقعد الداعم.
- ! يرجى الانتباه أيضاً إلى التعليمات والتحذيرات في كتيب مصنِّع السيارة.

تحذير

- ! توخ العناية عند وضع العناصر الصلبة والأجزاء البلاستيكية وتركيبها في النظام المطور لتقييد حركة الطفل بحيث لا تكون عرضة للاحتجاز في مقعد متحرك أو في باب السيارة.
- ! لا تستخدم النظام المطور لتقييد حركة الطفل المواجه للخلف في أوضاع جلوس تكون فيها الوسادة الهوائية الأمامية نشطة.
- ! مهم - لا تستخدم وضع المواجهة للأمام قبل أن يتجاوز عمر الطفل ١٥ شهراً (راجع التعليمات).
- ! قد لا يصلح نظام تقييد حركة الطفل المطور لجميع المركبات المعتمدة. يرجى الرجوع إلى قائمة مواضع التركيب المرفقة للاطلاع على مزيد من التفاصيل.
- ! يجب أن تكون أي أرجل داعمة ملائمة لأرضية السيارة ويجب ضبط أي أحزمة مقيدة للطفل على جسمه، ويجب ألا تكون الأحزمة ملتوية.
- ! احرص على شد وتثبيت حزام الفخذ عند مستوى منخفض، بحيث يتم ربطه بإحكام على الحوض.
- ! يتعين استبدال هذا النظام المطور بعد تعرضه لضغوط عنيفة في حادث. فقد تتسبب الحوادث في إلحاق أضرار به ولا يمكن رؤيتها.

الطوارئ

في حالة الطوارئ أو الحوادث، من الأهمية بمكان العناية بطفلك باستخدام الإسعافات الأولية وطلب المعالجة الطبية فوراً.

معلومات المنتج

١- هذا نظام مطوّر من فئة "i-Size" لتقييد حركة الطفل، ومعتمد وفقاً لللائحة الأمم المتحدة رقم ١٢٩ للاستخدام في وضعيات مقاعد السيارة المتوافقة مع الفئة i-Size كما هو موضح من قبل مصنّعي السيارات في دليل استخدام السيارة.

٢- إذا ساورك شك، فاستشر مصنّع المقعد المطوّر أو الموزّع.

الخامات بلاستيك، معدن، قماش
رقم براءة الاختراع براءات الاختراع المنتظرة

وضع التركيب

	Child's Size	Installation Mode	Figure for Installation	Seat Position
ECE R129	40cm-125cm/ ≤ 22.5kg	Rear Facing mode		Position 1-8

أمر متعلقة بالتركيب

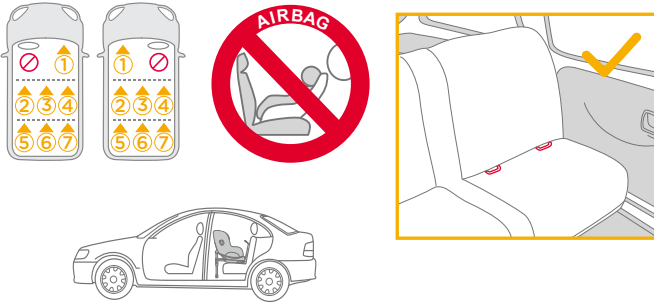

تركيب القاعدة

راجع الصور ١ - ١٠

- ١- ثبت موجهي ISOFIX في نقطتي تثبيت ISOFIX بالسيارة (راجع دليل مالك السيارة). ١ بحمي موجهي ISOFIX سطح مقعد السيارة من التمزق. يمكن استخدهما أيضاً كموجهين لوصلتي ISOFIX.
 - ٢- أخرج ساق التحميل من حجرة التخزين. ٢
 - ٣- افرد وصلتي ISOFIX من خلال الضغط على زر ضبط ISOFIX أثناء سحب الوصلة. ٣
 - ٤- اضغط على زر ضبط ISOFIX لضبط وصلتي ISOFIX. حاذ وصلتي ISOFIX مع موجهي ISOFIX، ثم أسقط الوصلتين بحيث يمكنك سماع صوت نقرة يدل على استقرارهما في مكانيهما بنقطتي التثبيت. ٤
- ! تأكد من إحكام تركيب كلتا وصلتي ISOFIX في نقطتي تثبيت ISOFIX بالسيارة. ومن المفترض سماع صوت نقرتين إلى جانب إضاءة المؤشرين في وصلتي ISOFIX باللون الأخضر بالكامل. ٥ - ١
- ! افحص للتأكد من إحكام تركيب القاعدة من خلال سحب وصلتي ISOFIX.
- ٥- اسحب قضيب الارتداد تجاه مؤخرة السيارة واقفله في موضعه بسحب شريط ضبط قضيب الارتداد. ٥
- ٦- بعد وضع القاعدة على مقعد السيارة، افرد ساق التحميل للأسفل نحو الأرضية. ١ بعد تركيب ساق التحميل بشكل صحيح، سيحول مؤشر ساق التحميل إلى اللون الأخضر. وسيتحول إلى اللون الأحمر في حالة التركيب بشكل غير صحيح. ١ - ٢
- ! هناك وضعيات متعددة لساق التحميل. عندما يتحول مؤشر ساق التحميل إلى اللون الأحمر، فهذا يعني أن الساق في الموضع الخطأ.
- ! تأكد من تلامس ساق التحميل بالكامل مع أرضية السيارة.
- ! اضغط بقوة على زر ضبط ساق التحميل، ثم قم بتقصير ساق التحميل لأعلى. ١ - ١
- ! تأكد دائماً من تلامس ساق التحميل مع أرضية السيارة ويقائها مقفلة بصرف النظر عن وجود طفل في النظام المطور لتقييد حركة الطفل من عنده.

٧- تيدو القاعدة التي تم تجميعها بالكامل كما في الشكل ٧.

! يجب تركيب وصلتي ISOFIX وإحكام تثبيتهما في نقطتي تثبيت ISOFIX. ٧ - ١

! يجب تركيب ساق التحميل بشكل صحيح من خلال التأكد من إضاءة مؤشرها باللون الأخضر. ٧ - ٢

إزالة القاعدة

- ٨- لإزالة القاعدة من مقعد السيارة، ادفع زري القفل الثانويين ٩ - ١ أولاً ثم اضغط على زري تحرير ISOFIX ٩ - ٢ في وصلتي ISOFIX قبل إزالة القاعدة من مقعد السيارة. ٩
- ٩- قبل نقل المقعد، اضغط على زر ضبط ISOFIX وحرك وصلتي ISOFIX لإعادتهما إلى موضع التخزين. ١٠

استخدام واقى الصدمات الجانبى

راجع الصور ١١ - ١٢

- ١- يأتى النظام المطور لتقييد حركة الطفل مزودًا بطرف جانبي واقى من الصدمات وقابل للفك والتركيب. يجب استخدام طرف الوقاية من الصدمات على جانب باب السيارة. ويمكن الاطلاع على كيفية التركيب فى الصورة ١١.
- ٢- اضغط على زر التحرير لفك الطرف الجانبى الواقى من الصدمات. ١٢

ضبط الإمالة

راجع الصور ١٥ - ١٦

- ١٥- اضغط بقوة على زر ضبط الإمالة؛ لضبط النظام المطور لتقييد حركة الطفل على الموضع المناسب. ١٥
- ١٦- ضبط إمالة المقعد على أى من المواضع الثمانية لدعم الرأس والرقبة بشكل أمثل. ١٦

وضع المواجهة للخلف

(طول الطفل من ٤٠ إلى ١٢٥ سم/وزنه $\geq ٢٢,٥$ كجم)

راجع الصور ١٧ - ٢١

! يُرجى تثبيت النظام المطور لتقييد حركة الطفل على مقعد السيارة الخلفى، ثم وضع الطفل فى النظام المطور.

- ١- اضغط على زر ضبط مجموعة الأحزمة أثناء سحب مجموعة أحزمة الكتف إلى الطول المطلوب (اسحب من أسفل وسائد الكتف المثبتة للتطويل). ١٧
 - ٢- افتح إبزيم مجموعة الأحزمة بالضغط على الزر الأحمر. ١٨
 - ٣- ثبت الأباريم على جانبي المقعد لضمان مزيد من الراحة عند وضع الطفل. ١٩
 - ٤- ضع الطفل فى نظام تقييد حركة الطفل المطور ومرر ذراعيه من خلال الأحزمة.
 - ٥- عشق الإبزيم. يرجى الرجوع إلى ٢٠
 - ٦- اسحب حزام التعديل لأسفل، وقم بتعديله حتى الوصول إلى الطول المناسب لضمان أمان الطفل. ٢١
- ! أبقِ الطفل محكم التثبيت دائمًا بمجموعة الأحزمة وارتبطها بشكل سليم من خلال إزالة أى ارتخاء بها.

ضبط الارتفاع

مسند الرأس وأحزمة الكتف

راجع الصور ١٣ - ١٤

- ١- يرجى ضبط مسند الرأس والتحقق من ضبط مجموعة أحزمة الكتف على الارتفاع الصحيح وفقًا للصورتين ١٣ و ١٤

! يجب أن تكون مجموعة أحزمة الكتف مستوية مع قمتي كتفي الطفل أو أدناها قليلاً. ١٣

- ١- ارفع ذراع ضبط مسند الرأس لأعلى واسحب فى وقت ذاته مسند الرأس لأعلى أو لأسفل إلى أن يستقر فى أحد المواضع الثمانية. توضح أوضاع داعم الرأس كما فى الشكل ١٤.

العناية والصيانة

- ! يرجى تخزين بطانة الرضيع بعيدًا عن متناول الطفل.
- ! يرجى غسل الأجزاء اللينة بماء بارد بدرجة حرارة أقل من ٣٠ درجة مئوية.
- ! لا تكوي الأجزاء اللينة.
- ! لا تستخدم مادة تبيض أو التنظيف الجاف عند غسل الأجزاء اللينة.
- ! لا تستخدم منظفات غير مخففة أو بنزينًا أو مذيبات عضوية أخرى لغسل النظام المطور لتقبيد حركة الطفل أو قاعدته. فقد يتسبب ذلك في تلف نظام تقبيد حركة الطفل المطور.
- ! لا تعصر الأجزاء اللينة بقوة مفرطة لتجفيفها. فقد يؤدي ذلك إلى ترك تجاعيد عليها.
- ! يرجى تجفيف الأجزاء اللينة بتعليقها في الظل.
- ! يرجى فك النظام المطور من مقعد السيارة إذا كنت تنوي عدم استخدامه لمدة زمنية طويلة.



نوصي باستخدام بطانة الرضيع الكاملة عندما يكون الطفل أقصر من ٦٠ سم، ويمكن استخدامها حتى تصبح ضيقة عليه. تزيد بطانة الرضيع من الحماية الجانبية من الصدمات.

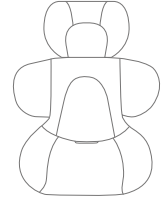

فك الأجزاء اللينة

راجع الصور ٢٦ - ٢٧

- ١٧ اضغط على الزر الأحمر لفك تعشيق الإبزيم.
- ٢٦ - ٢٧ لفك الأجزاء اللينة.
- تأكد من ضبط المقعد على أي من مواضع الإمالة بين ٣ و ٨ قبل سحب المشابك البلاستيكية للخارج عند الجزء السفلي من غطاء المقعد. ١٦ - ١
- إعادة تركيب الأجزاء اللينة، يُرجى تكرار الخطوات سالفة الذكر ولكن بالترتيب العكسي.

ET Tere! Mina olen Joie™

Ositsite kvaliteetse turvaistme, millel on kõik vajalikud sertifikaadid. Toode sobib kasutamiseks lapse pikkusega 40 cm - 125 cm ja kaaluga kuni 22.5kg. Lugege see kasutusjuhend hoolikalt läbi ja järgige paigaldamise samme, sest see on AINUS viis, et teie laps oleks õnnetusjuhtumi korral kaitstud tõsiste vigastuste või surma eest ning et toote kasutamine oleks lapsele mugav. Hoidke kasutusjuhend edaspidiseks kasutamiseks alles.

Palun kinnitage

Selle Joie täiustatud turvaistme kasutamisel ÜRO määruse nr 129 vastava i-Size ISOFIX-kinnitustega kehtivad lapsele järgmised nõuded.

Seljaga sõidusuunas: lapse pikkus 40-125cm / kaal kuni 22.5kg;

Lugege kõik selles juhendis olevad juhised läbi, enne kui hakkate toodet paigaldama.

! TÄHTIS! HOIDKE ALLES HILISEMAKS KASUTAMISEKS. LUGEGE TÄHELEPANELIKULT.

Hoidke kasutusjuhendit istmetaguses taskus, nagu parempoolsel joonisel näidatud.

Garantiiteabe leiate meie veebisaidilt aadressil joiebaby.com



Osad

Veenduge, et kõik osad oleks alles. Kui mõni osa on puudu, võtke ühendust müüjaga.

- | | | | |
|----|---------------------------|----|--|
| 1 | Peatugi | 12 | Peatoe reguleerimishoob |
| 2 | Istmepadi | 13 | Külgmine löögikaitse x2
<small>*kasutada ainult ukse pool</small> |
| 3 | Tagasilöögitugi | 14 | Tagasilöögitoe reguleerimisrihm |
| 4 | Kalde reguleerimisnupp | 15 | Tagasilöögitoe vabastusnupp |
| 5 | Tugijala reguleerimisnupp | 16 | ISOFIX-pistik |
| 6 | Tugijala kallutaja | 17 | ISOFIX-i juhikud |
| 7 | Tugijala reguleerimisnupp | 18 | ISOFIX-i reguleerimisnupp |
| 8 | Tugijalg | | |
| 9 | Pannal | | |
| 10 | Õlarihmade katted | | |
| 11 | Imikuiste | | |

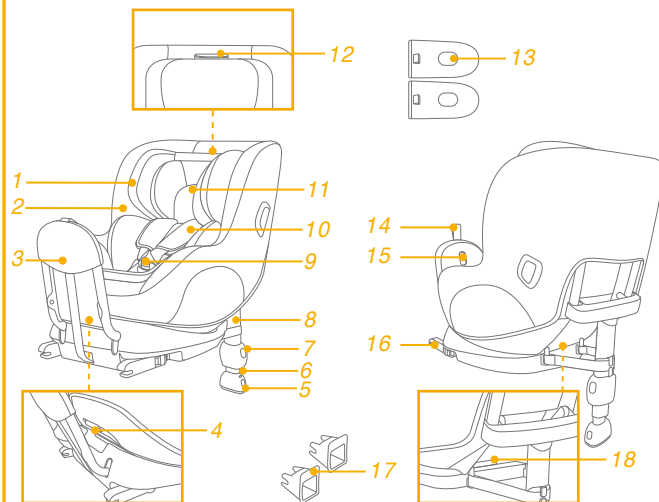

HOIATUS

- ! JÄLGIGE kindlasti, et täiustatud turvaistme jäigad komponendid ja plastosad ei jääks liigutatava sõidukiistme või sõiduki ukse vahele.
- ! ÄRGE KASUTAGE täiustatud turvaistet seljaga sõidusuunas asendis sõiduki istekohal, mille eesmine turvapadi on aktiveeritud.
- ! Täiustatud turvaiste ei pruugi kõigisse tunnustatud sõidukitesse sobida. Üksikasju vaadake kaasasolevast paigaldusloendist.
- ! Seadme tugijalad peavad toetuma sõiduki põrandale ja lapse kinnitusrihmad tuleb reguleerida sobivaks lapse keha järgi. Rihmad ei tohi olla keerdus.
- ! Veenduge, et sülerihm paikneb üsna madalal ja kinnitub üle lapse puusade.
- ! Kui täiustatud turvaiste saab tugeva löögi või satub õnnetusse, tuleb turvaiste välja vahetada. Õnnetus võib turvaistet kahjustada viisil, mida pole näha.
- ! Kaaluge kindlasti võimalikke ohte, mis kaasnevad seadme muutmise või täiendamisega viisil, milleks pole pädeva asutuse heakskiitu, või täiendava turvaistme paigaldamisega moel, mis ei vasta täpselt selle tootja paigaldusjuhiste.

HOIATUS

- ! Ärge jätke täiustatud turvaistmel olevat last järelevalveta.
- ! Kõik pakid ja muud esemed, mis võivad kokkupõrke korral last vigastada, tuleb sõidukis nõuetekohaselt kinnitada.
- ! Täiustatud turvaistet EI TOHI KASUTADA ilma polstriteta.
- ! Seame polstreid ei tohi asendada osadega, mida tootja ei soovita, sest polstrid on turvaistme toimimiseks vajalikud lahutamatud osad.
- ! Pöörake tähelepanu ka sõiduki käsiraamatus olevatele juhistele ja hoiatustele.

Õnnetuse korral

Kui juhtub õnnetus, laske oma lapsele kindlasti anda kohe esmaabi ja vajadusel meditsiinilist ravi.

Tooteteave

- See on i-Size'i täiustatud turvaiste. Seade on heaks kiidetud kasutamiseks ÜRO määrusele nr 129 vastavatel sõiduki i-Size'iga ühilduvatel istekohtadel, mis on näidatud sõiduki tootjad kasutusjuhendis.
- Kahtluse korral küsige nõu täiustatud turvaistme tootjalt või edasimüüjalt.

Materjalid Plastid, metall, kangad
Patendi nr Patenditaotlus esitatud

Paigaldusviis

	Lapse suurus	Paigaldusviis	Paigaldusjoonis	Istme asend
ECE R129	40-125cm / ≤22.5kg	Seljaga sõidusuunas		Asendid 1-8

Probleemid paigaldamisel

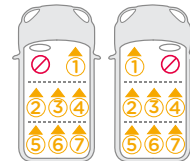
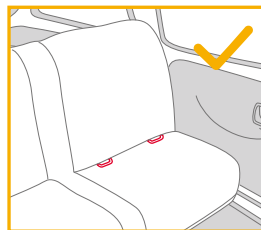

Aluse paigaldamine

vt pilte 1 – 10

1. Kinnitage ISOFIX-i juhikud sõiduki ISOFIX-ankrutes külge (vt sõiduki kasutusjuhendit). 1 ISOFIX-i juhikud aitavad kaitsta sõiduki istmekatteid rebendite eest. Lisaks aitavad need juhtida ISOFIX-pistikuid.
 2. Pöörake tugijalg hoiuasendit välja. 2
 3. Pikendage ISOFIX-pistikuid, vajutades ISOFIX-i reguleerimisnuppu ja tõmmates samal ajal pistikut. 3
 4. ISOFIX-pistikute reguleerimiseks vajutage ISOFIX-i reguleerimisnuppu. Seadke ISOFIX-pistikud kohakuti ISOFIX-i juhikutega ja seejärel ühendage mõlemad ISOFIX-pistikud ISOFIX-ankrute külge. 4
- ! Veenduge, et mõlemad ISOFIX-pistikud on korralikult ISOFIX-ankrutega ühendatud. Ühendamisel peab kostma kaks klõpsatust ja mõlema ISOFIX-pistiku näidikud peavad olema täiesti rohelised. 4 -1
- ! Kontrollige, kas alus on kindlalt paigaldatud, tõmmates mõlemat ISOFIX-pistikut.
5. Tõmmake tagasilöögituge sõiduki tagaosas poole ja lukustage reguleerimisrihma tõmmates tagasilöögitugi. 5
 6. Pärast aluse asetamist sõiduki istmele pikendage tugijalg pörandani 6. Kui tugijalg on õigesti paigaldatud, muutub tugijala näidik roheliseks. Valesti paigaldatuna on näidik punane. 6 -2
- ! Tugijalal on mitu asendit. Tugijala näidiku punaseks muutumine tähendab, et tugijalg on vales asendis.
- ! Veenduge, et tugijalg toetuks täielikult sõiduki pörandaga.
- ! Vajutage tugijala reguleerimisnuppu ja lühendage tugijalga ülespoole. 6 -1
- ! Veenduge, et tugijalg toetuks alati pörandale ja oleks lukustatud, isegi kui laps pole turvaistmel.

7. Täielikult kokkupandud alus on kujutatud joonisel 7.

! ISOFIX-pistikud tuleb kinnitada ja lukustada ISOFIX-ankrute külge. 7 -1

! Tugijalg peab olema õigesti paigaldatud (näidik on roheline). 7 -2

Aluse eemaldamine

8. Aluse eemaldamiseks sõiduki istmelt vajutage esmalt sekundaarseid lukustusnuppe 9 -1 ja seejärel vajutage ISOFIX-pistikutel olevaid ISOFIX-i vabastusnuppe 9 -2, enne kui aluse sõiduki istmelt eemaldate. 9
9. Enne istme transporti vajutage ISOFIX-i reguleerimisnuppu ja seadke ISOFIX-pistikud tagasi hoiuasendisse. 10

Kasutage külgmist löögikaitset

vt pilte 11 – 12

1. Täiustatud turvaistmega on kaasas eemaldatav külmine löögikaitse. Parima kaitse tagamiseks TULEB löögikaitse paigutada sõiduki ukse poole. Paigaldamine on näidatud joonisel 11.
2. Külmise löögikaitse eemaldamiseks vajutage vabastusnuppu. 12

Kõrguse reguleerimine Peatoe ja õlarihmade kõrgus

vt pilte 13 – 14

1. Reguleerige peatoe kõrgust ja kontrollige, kas õlarihmad on õiges asendis vastavalt joonistele 13 ja 14

! Õlarihm peab olema lapse õlgade kõrgusel või veidi allpool. 13

Tõstke peatoe reguleerimishoob üles ja samal ajal tõmmake peatoetuge üles või lükake seda alla, fikseerides selle ühes 8 asendist. Peatoe asendid on näidatud joonisel 14.

Kalde reguleerimine

vt pilte 15 – 16

Vajutage kalde reguleerimisnuppu, et reguleerida täiustatud turvaiste sobivasse asendisse. 15

Optimaalse toe tagamiseks peale ja kaelale reguleerige istme kalle ühte 8 asendist. 16

Seljaga sõidusuunas (Lapsele pikkusega 40 cm – 125 cm / kaaluga ≤22.5 kg)

vt pilte 17 – 21

! Paigaldage täiustatud turvaiste sõiduki tagaistmele ja pange laps seejärel täiendatud turvaistmele.

1. Vajutage rakmete reguleerimisnuppu ja tõmmake õlarihmad samal ajal soovitud pikkuseni (pikenemiseks tõmmake fikseeritud õlapatjade altpoolt). 17
 2. Rakmete lukust vabastage vajutage punast nuppu. 18
 3. Kinnitage pandlad istme külgedele, et lapse istmesse panek oleks mugavam. 19
 4. Pange laps täiustatud turvaistmele ja suunake tema käed läbi rakmete.
 5. Kinnitage pannal. Vaadake joonist 20
 6. Tõmmake reguleerimisrihma alla ja reguleerige selle pikkust, nii et laps oleks korralikult kinnitatud. 21
- ! Laps peab olema alati kinnitatud rihmadega, mis on korralikult reguleeritud ja millest on eemaldatud kõik lõtkud.

Imikuistme kasutamine

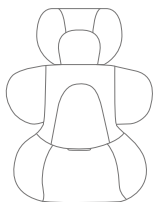

Soovitame kasutada komplektset imikuistet, kui laps on lühem kui 60 cm. Seda saab kasutada, kuni laps imikuistmest välja kasvab. Imikuistete parandab kaitsset külgekukupõrke korral.

Polstrite eemaldamine

vt pilte 22 – 27

Pandla avamiseks vajutage punast nuppu. 22

Järgige samme 23 - 27 polstrite eemaldamiseks.

Enne istmekatte all olevate plastklambrite väljatõmbamist seadke istme kalle kindlasti vahemikku 3–8. 26 -1

Polstrite kinnitamiseks korrake ülaltoodud samme vastupidises järjekorras.

Puhastamine ja hooldus

- ! Hoidke imikuistet lapsele kättesaamatus kohas.
- ! Peske polstrit külma veega, temperatuuril alla 30 °C.
- ! Ärge polstrit triikige.
- ! Ärge kasutage polstril valgendit ega keemilist puhastust.
- ! Ärge puhastage täiendatud turvaistet või selle alust lahjendamata detergente, bensiini ega muid orgaanilisi lahusteid. Need võivad täiendatud turvaistet kahjustada.
- ! Ärge väänake polstrit tugevalt kuivaks. See võib polstri jätta kortsu.
- ! Riputage polster varjulisse kohta kuivama.
- ! Kui täiustatud turvaistet pikka aega ei kasuta, eemaldage see koos alusega sõidukist.



FI Tervetuloa Joie™ -perheeseen

Olet ostanut korkealaatuisen, täysin sertifioidun lapsiturvallisien lasten turvaistuimen. Tämä tuote soveltuu käytettäväksi pituudeltaan 40-125 cm / painoltaan enintään 22.5 kg lapsille. Lue nämä ohjeet huolellisesti ja toimi asennusvaiheiden mukaisesti, koska tämä on AINOA tapa suojata lasta vakavalta vammalta tai kuolemalta onnettomuustilanteessa, ja tarjota lapselle mukavuutta tätä tuotetta käytettäessä. Säilytä nämä käyttöohjeet tulevaa käyttöä varten.

Varmista

Käyttääksesi tätä Joie parannettua lasten turvaistuinta i-Size ISOFIX -liittimillä YK:n sääntö nro 129:n mukainen, lapsen on täytettävä seuraavat vaatimukset.

Taaksepäin suunnattu: Lapsen pituus 40-125cm / paino maks. 22.5kg;

Lue kaikki tämän käyttöoppaan ohjeet ennen tämän tuotteen asennusta ja käyttöä.

! TÄRKEÄÄ: SÄILYTÄ TULEVAA KÄYTTÖÄ VARTEN. LUE HUOLELLISESTI.

Säilytä tätä käyttöopasta istuimen alaosassa olevassa säilytyslokerossa, kuten oikealla olevassa kuvassa.

Tutustuaksesi takuutietoihin, siirry verkkosivustollemme joiebaby.com



Osaluettelo

Varmista, ettei mitään osia puutu. Ota yhteyttä jälleenmyyjään, jos jotakin puuttuu.

- | | |
|------------------------------|--|
| 1 Päätuki | 12 Päätuen säätövipu |
| 2 Istuintyyyny | 13 Sivutörmäyssuoja x2
*käytettävä ainoastaan oven sisäpuolella |
| 3 Takaisinponnahdussuojus | 14 Takaisinponnahdussuojus |
| 4 Kallistuksen säätöpainike | 15 Takaisinponnahdussuojuksen vapautuspainike |
| 5 Tukijalan säätöpainike | 16 ISOFIX-liitin |
| 6 Tukijalan ilmaisin | 17 ISOFIX-ohjaimet |
| 7 Tukijalan säätöpainike | 18 ISOFIX-säätöpainike |
| 8 Tukijalka | |
| 9 Solki | |
| 10 Hartiavaljaiden suojukset | |
| 11 Vauvalisävaruste | |

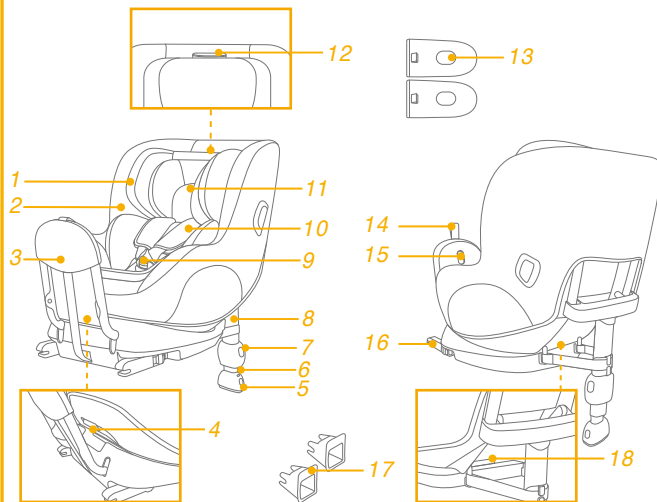

VAROITUS

- ! PIDÄ huoli, että parannetun lapsen turvaistuimen jäykät kohteet ja muoviosat tulevat sijoitetuiksi niin, että niiden juuttuminen siirrettävään istuimeen tai ajoneuvon oveen on epätodennäköistä.
- ! ÄLÄ käytä taaksepäin suunnattua parannettua lapsen turvaistuinjärjestelmää istuimella, jonka yhteyteen on asennettu aktiivinen frontaalinen turvatyyny.
- ! Parannettu lasten turvaistuin ei ehkä sovi kaikkiin hyväksytyihin ajoneuvoihin. Katso lisätietoja toimitukseen kuuluvasta sopimuksesta.
- ! Tukijalan tulee olla kosketuksissa ajoneuvon lattian kanssa ja kaikkien hihnojen tulee olla säädetty lapsen keholle sopiviksi. Hihnat eivät saa olla kiertyneitä.
- ! Varmista, että kaikkia sylihihnoja pidetään alhaalla niin, että lantio on kiinnittynyt lujasti, on kuormitettava.
- ! Tämä parannettu lapsen turvaistuin tulee vaihtaa, jos se on altistunut voimakkaille rasituksille onnettomuudessa. Onnettomuus voi aiheuttaa silmille havaitsematonta vahinkoa.

VAROITUS

- ! Pidä mielessä vaara, joka aiheutuu ilman toimivaltaisen viranomaisen hyväksyntää tehdyistä muutoksista tai lisäyksistä, ja vaaroja, jotka aiheutuvat siitä, ettei lapsen parannetun turvaistuimen valmistajan toimittamia asennusohjeita noudateta tarkasti.
- ! Lapsia ei saa jättää valvomatta parannettuihin lapsen turvaistuihin.
- ! Kaikki matkatavarat tai muut esineet, jotka voivat aiheuttaa vammoja törmäystilanteessa, on kiinnitettävä kunnolla.
- ! Parannettua lapsen turvaistuinjärjestelmää EI SAA KÄYTTÄÄ ilman pehmyttarvikkeita.
- ! Pehmyttarvikkeita ei saa vaihtaa muihin kuin valmistajan suosittelemiin, koska pehmyttarvikkeet muodostavat kiinteän osan turvajärjestelmän suorituskyvystä.
- ! Kiinnitä myös huomiota ajoneuvon valmistajan käsikirjan ohjeisiin ja varoituksiin.

Hätätilanne

Hätätilanteessa tai onnettomuuden sattuessa kaikkein tärkeintä on ensiavun saaminen lapselle ja hakeutuminen välittömästi lääketieteelliseen hoitoon.

Tuotetiedot

1. Tämä on "i-Size" tehostettu lapsen turvaistuin. Se on hyväksytty YK:n säädöksen nro 129:n mukaisesti käytettäväksi i-Size-yhteensopivissa istumasijainneissa, jotka ajoneuvon valmistaja on osoittanut ajoneuvon käyttöoppaassa.
2. Jollet ole varma, ota yhteyttä parannetun lapsen turvaistuinjärjestelmän valmistajaan tai jälleenmyyjään.

Materiaalit Muovit, metalli, kankaat

Patenttinumero Patenteja vireillä

Asennustila

	Lapsen koko	Asennustila	Asennuskaavio	Istumapaikka
ECE R129	40-125cm / ≤ 22.5kg	Taaksepäin suunnattu tila		Sijainti 1-8

Asennuksessa huomioitavaa

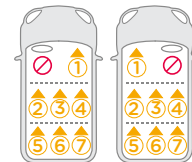
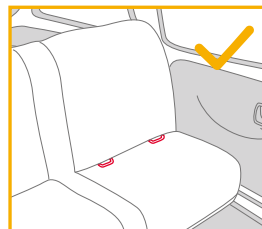

Alustan asennus

katso kuvat 1 - 10

1. Kiinnitä ISOFIX-ohjaimet ajoneuvon ISOFIX-kiinnityspisteisiin (katso ajoneuvon omistajan käsikirja). 1 ISOFIX-ohjaimet suojaavat ajoneuvon istuimen pintaa repeämisltiltä. Ne myös ohjaavat ISOFIX-liittimiä.
 2. Taita tukijalka esiin varastolokerosta. 2
 3. Laajenna ISOFIX-liittimiä painamalla ISOFIX-säätöpainiketta samalla liittimestä vetäen. 3
 4. Paina ISOFIX-säätöpainiketta säätääksesi ISOFIX-liittimiä. Kohdistaa ISOFIX-liittimet ISOFIX-ohjaimien kanssa ja napsauta sitten molemmat ISOFIX-liittimet ISOFIX-kiinnityspisteisiin. 4
- ! Varmista, että molemmat ISOFIX-kiinnikkeet on kiinnitetty lujasti ajoneuvon ISOFIX-kiinnityskohtiin. Liitettäessä tulisi kuulua kaksi naksahdusta ja molempien ISOFIX-ilmalmsimien tulisi näkyä vihreinä. 4 -1
- ! Varmista, että alusta on asennettu pitävästi vetämällä molemmista ISOFIX-liittimistä.
5. Vedä takaisinponnahdussuojasta kohti ajoneuvon takaosaa ja lukitse se paikalleen vetämällä takaisinponnahdussuojuksen säätönauhasta. 5
 6. Asetettuaasi alustan ajoneuvon istuimelle, laajenna tukijalka lattiaan 6 . Kun tukijalka on kiinnitetty oikein, tukijalan ilmaisin näkyy vihreinä. Se näkyy punaisena, kun asennus on tehty väärin. 6 -2
- ! Tukijalalla on useita asentoja. Kun tukijalan ilmaisin näkyy punaisena, tukijalka on väärässä asennossa.
- ! Varmista, että tukijalka on kokonaan kosketuksissa ajoneuvon lattialevyn kanssa.
- ! Purista tukijalan säätöpainiketta ja lyhennä sitten tukijalkaa ylöspäin. 6 -1

- ! Varmista aina, että tukijalka on kosketuksissa ajoneuvon lattian kanssa ja pysyy lukittuna riippumatta siitä onko parannetussa lapsen turvaistuimessa lasta.
7. Kokonaan koottu alusta näkyy kuvassa 7.
- ! ISOFIX-liittimien tulee olla kiinni ja lukittuina ISOFIX-kiinnityspisteisiin. 7 -1
- ! Tukijalka on asennettava oikein niin, että vihreä ilmaisin on näkyvissä. 7 -2

Alustan poistaminen

8. Poistaaksesi alustan ajoneuvon istuimesta, paina ensin toissijaisia lukkopainikkeita 9 -1 ja paina sen jälkeen ISOFIX-vapautuspainikkeita 9 -2 ISOFIX-liittimissä ennen alustan poistamista ajoneuvon istuimesta. 9
9. Paina ennen kuljetusta ISOFIX-säätöpainiketta ja siirrä ISOFIX-liittimet takaisin taaksepäin säilytysasentoon. 10

Käytä sivutörmäyssuojaa

katso kuvat 11 - 12

1. Parannettu lapsen turvaistuin on varustettu irrotettavalla sivutörmäyssuojalla. Tätä sivutörmäyssuojaa ON käytettävä ajoneuvon ovipuolella. Asennus näytetty kohdassa 11.
2. Paina vapautuspainiketta irrottaaksesi sivutörmäyssuojan. 12

Korkeuden asetus Päätuelle ja hartiavaljaille

katso kuvat 13 - 14

1. Säädä päätuki ja tarkista, että valjaiden hihnat ovat oikealla korkeudella kuvien 13 & 14 mukaisesti
- ! hartiavaljaiden korkeuden on oltava samalla tasolla kuin lapsen hartiat tai juuri niiden alapuolella. 13
- Nosta ylös päätuen säätövipua samalla, kun vedät ylös tai painat alas päätukea niin, että napsahtaa yhteen 8 asennosta. Päätuen asennot on näytetty kuvassa 14.

Kallistuksen säätö

katso kuvat 15 - 16

- Purista kallistuksen säätöpainiketta säätääksesi parannetun lapsen turvaistuimen oikeaan asentoon. 15
- Säädä istuimen kallistus yhteen kahdeksasta asennosta optimaalista pään ja niskan tukea varten. 16

Taaksepäin suunnattu tila (Lapsen pituus 40-125cm / Lapsen paino ≤22.5kg)

katso kuvat 17 - 21

- ! Asenna parannettu lapsen turvaistuin ajoneuvon takaistuimelle ja aseta sitten lapsi parannettuun lapsen turvaistuimeen.
1. Paina valjaiden säätöpainiketta samalla, kun vedät hartiavaljaat ulos haluttuun pituuteen (Vedä alta kiinnitetyt hartiapehmusteet pidentääksesi). 17
 2. Avaa valjaiden soljen lukitus painamalla punaista painiketta. 18
 3. Kiinnitä istuimen molemmilla puolilla olevat soljet lapsen sijoittamisen tekemiseksi mukavammaksi. 19
 4. Aseta lapsi parannettuun lapsen turvaistuimeen ja vie molemmat kädet valjaiden läpi.
 5. Kiinnitä solki. Katso kuva 20
 6. Vedä säätönauhakudos alas ja säädä se oikeaan pituuteen niin, että lapsi on kiinnitetty tiukasti. 21
- ! Pidä lapsi aina kiinnitettynä valjaisiin, jotka on kiristetty oikein poistamalla löysyys.

Vauvalisävarusteen käyttö

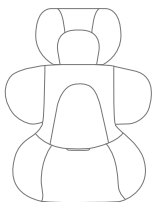

On suositeltavaa käyttää koko vauvan lisäosaa niin kauan, kun vauva on alle 60 cm pituinen. Vauvan lisäosaa voi käyttää, kunnes lapsi on kasvanut lisäosaa pitemmäksi. Vauvan lisäosa parantaa sivutörmäyssuojausta.

Irrota pehmyttarvikkeet

katso kuvat 22 - 27

Paina punaista painiketta soljen avaamiseksi. 22

Toimi vaiheiden 23 - 27 mukaisesti irrottaaksesi pehmyttarvikkeet.

Varmista, että säädät istuimen mihin tahansa asentoon välillä 3-8 ennen kuin vedät ulos muovikiinnikkeet istuinkiinnikkeen pohjasta. 26 -1

Kiinnittääksesi pehmyttarvikkeet takaisin pakoilleen, toista yllä esitetyt vaiheet käänteisessä järjestyksessä.

Hoito ja kunnossapito

- ! Säilytä vauvalisäosaa lasten ulottumattomissa.
- ! Pese pehmyttarvikkeet alle 30 °C -asteisessa kylmässä vedessä.
- ! Älä silitä pehmyttarvikkeita.
- ! Älä valkaise tai kuivapese pehmyttarvikkeita.
- ! Älä käytä laimentamatonta neutraalia pesuainetta, bensiiniä tai muita orgaanisia liuottimia parannetun lapsen turvaistuimen tai alustan pesemiseen. Se voi vahingoittaa parannettua lapsen turvaistuinta.
- ! Älä kuivaa pehmyttarvikkeita kiertämällä niitä suurella voimalla. Siitä voi jäädä pehmyttarvikkeisiin ryppejä.
- ! Ripusta pehmyttarvikkeet kuivumaan varjoon.
- ! Irrota parannettu lapsen turvaistuin ajoneuvon istuimesta, jos sitä ei käytetä pitkään aikaan.



LT Sveiki! Tai – „Joie™“!

Jūs įsigijote aukštos kokybės, visiškai sertifikuotą vaikišką automobilinį lopšį. Šis gaminytinka 40-125 cm ūgio ir iki 22.5 kg svorio vaikams. Atidžiai perskaitykite šią naudojimo instrukciją ir atlikite montavimo darbus, nes tai – vienintelis būdas apsaugoti vaiką nuo sunkių sužalojimų ar mirties nelaimingo atsitikimo atveju ir užtikrinti vaikui komfortą naudojantis šiuo gaminiu. Naudojimo instrukcijos neišmeskite, nes jos dar gali prireikti.

Patvirtinkite

Norint naudoti šią „Joie“ vaikišką automobilinę kėdutę su „i-Size ISOFIX“ jungtimis pagal JT reglamentą Nr. 129, jūsų vaikas privalo atitikti toliau nurodytus reikalavimus.

Naudojant apgręžus atgal: Vaiko ūgis 40-125cm / maks. 22.5kg;

Prieš surinkdami šį gaminį ir juo naudodamiesi, atidžiai perskaitykite visą naudojimo instrukciją.

! SVARBU: IŠSAUGOKITE ATEIČIAI. ATIDŽIAI PERSKAITYKITE

Laikykite naudojimo instrukciją sėdynės gale esančiame maišelyje, kaip pavaizduota dešinėje.

Informacijos apie garantiją rasite apsilankę mūsų tinklapyje joiebaby.com.



Dalių sąrašas

Įsitikinkite, kad netrūksta dalių. Jei ko nors trūksta, susisiekite su pardavėju.

- | | |
|--|---|
| 1 Galvos atrama | 12 Galvos atramos reguliavimo svirtis |
| 2 Minkštoji sėdynės dalis | 13 Apsauga nuo šoninių smūgių x2
<small>*privaloma naudoti tik durų pusėje</small> |
| 3 Apsauginė atrama | 14 Apsauginės atramos reguliavimo diržas |
| 4 Atlošo reguliavimo mygtukas | 15 Apsauginės atramos atlaisvinimo mygtukas |
| 5 Atraminio ramsčio reguliavimo mygtukas | 16 ISOFIX jungtis |
| 6 Atraminio ramsčio indikatorius | 17 ISOFIX kreiptuvai |
| 7 Atraminio ramsčio reguliavimo mygtukas | 18 ISOFIX reguliatoriaus mygtukas |
| 8 Atraminis ramstis | |
| 9 Saktis | |
| 10 Perpetinių diržų įdėklai | |
| 11 Įdėklas kūdikui | |

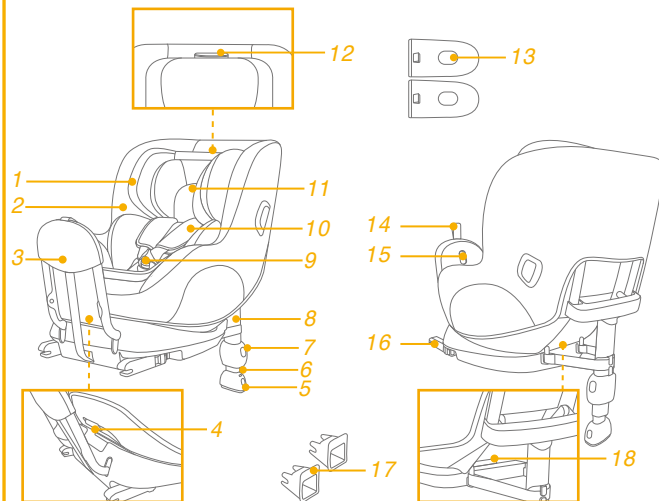

ĮSPĖJIMAS

- ! **BŪKITE** atsargūs, kad standžiosios ir plastikinės automobilinės kėdutės–sustiprintos vaiko saugos sistemos dalys būtų nustatytos ir sumontuotos taip, kad jos neužkliūtų už traukiamos sėdynės ar transporto priemonės durų.
- ! **NENAUDOKITE** automobilinės kėdutės–sustiprintos vaiko saugos sistemos apgręžtoje padėtyje toje sėdimosioje vietoje, kurioje yra įtaisyta veikianti priekinė oro pagalvė.
- ! Ši sustiprintos vaiko saugos sistema gali tikti ne visoms patvirtintoms transporto priemonėms, naudojant vienoje iš šių padėčių. Žr. tinkamumo sąrašą, kuriame pateikta išsamesnės informacijos.
- ! Atraminis ramstis privalo remtis į transporto priemonės grindis, o visi vaiką prilaikantys diržai privalo būti prigludę prie vaiko kūno. Diržas neturi būti persuktas.
- ! Įsitikinkite, kad visi juosmens diržai yra nuleisti, kad dubuo būtų tinkamai pritvirtintas prie kėdutės–sustiprintos vaikų apsaugos sistemos.
- ! Šią sustiprintos vaiko saugos sistemą privaloma pakeisti, jei avarijos metu ją paveikė stiprios įtempimo jėgos. Avarijos metu sustiprintos vaiko saugos sistema gali būti sugadinta, bet to galite nepastebėti.

ĮSPĖJIMAS

- ! Apsvarstykite pavojų, kuris gali kilti kaip nors pakeitus automobilinės kėdutės konstrukciją ar papildžius ją kokiais nors priedais, negavus tam reikiamo leidimo, taip pat pavojų, kuris gali kilti griežtai nesilaikant automobilinės kėdutės–sustiprintos vaikų apsaugos sistemos gamintojo pateiktų montavimo nurodymų.
- ! Nepalikite vaiko automobilinėje kėdutėje be priežiūros.
- ! Bet koks bagažas ar kiti daiktai, galintys sužaloti susidūrimo atveju, privalo būti tinkamai pritvirtinti.
- ! Sustiprintos vaiko saugos sistemos **NEGALIMA NAUDOTI** be minkštų dalių.
- ! Minkštų dalių negalima pakeisti jokiais kitomis, išskyrus tas, kurias rekomenduoja gamintojas, nes minkštos dalys yra neatsiejama sustiprintos vaiko saugos sistemos dalis.
- ! Taip pat atkreipkite dėmesį į transporto priemonės gamintojo naudojimo instrukcijoje pateiktus nurodymus ir įspėjimus.

Skubus atvejis

Skubaus arba nelaimingo atsitikimo atveju svarbiausia, kad jūsų vaikui būtų nedelsiant suteikta pirmoji pagalba ir medicininis gydymas.

Informacija apie gaminį

1. Tai „i-Size“ automobilinė kėdutė–sustiprintos vaikų apsaugos sistema. Jis yra aprobuota pagal JT Reglamentą Nr. 129 naudoti ant transporto priemonių sėdynių, kurios tinka „i-Size“ automobilinėms kėdutėms keliais būdais montuoti, atsižvelgiant į transporto priemonių gamintojų nurodymus, pateikiamus transporto priemonių naudojimo instrukcijose.
2. Kilus abejonų, pasitarkite su vaiko saugos sistemos gamintoju arba pardavėju.

Medžiagos Plastikas, metalas, audeklai
Patento Nr. Patentas pateiktas registruoti

Montavimo būdas

	Vaiko ūgis	Montavimo būdas	Sumontuoto gaminio vaizdas	Sėdėjimo padėtis
ECE R129	40-125cm / ≤ 22.5kg	Apgręžus atgal		1-8 padėtys

Montavimo problemos

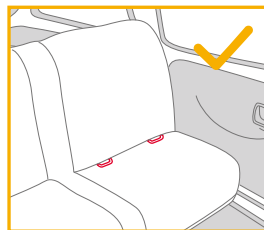

Pagrindo montavimas

žr. pav. 1 – 10

- Į transporto priemonės ISOFIX tvirtinimo taškus įtaisykite ISOFIX kreiptuvus (žr. transporto priemonės naudojimo instrukciją). 1 ISOFIX kreiptuvai gali apsaugoti transporto priemonės sėdynės paviršių nuo plyšimo. Be to, jie gali nukreipti ISOFIX jungtis.
 - Nuleiskite saugojimo skyriuje esantį atraminį ramstį. 2
 - Ištraukite ISOFIX jungtis: nuspaudę ISOFIX reguliavimo mygtuką, traukite jungtį. 3
 - Paspauskite ISOFIX reguliavimo mygtuką ir sureguliuokite ISOFIX jungtis. Sulygiuokite ISOFIX jungtis su ISOFIX kreiptuvais, tada įstumkite abi ISOFIX jungtis į ISOFIX tvirtinimo taškus. 4
- ! Įsitikinkite, kad abi ISOFIX jungtys yra tvirtai užfiksuotos transporto priemonės ISOFIX tvirtinimo taškuose. Turėtų pasigirsti du spragtelėjimai, o abu ISOFIX jungčių indikatoriai privalo būti visiškai žali. 4 -1
- ! Patikrinkite, ar pagrindas yra tvirtai pritvirtintas, pabandydami patraukti abi ISOFIX jungtis.
- Patraukite apsauginę atramą automobilio galo link ir užfiksuokite ją traukdami apsauginės atramos reguliavimo diržą. 5
 - Padėję pagrindą ant transporto priemonės sėdynės, ištraukite atraminį ramstį iki transporto priemonės grindų 6. Tinkamai sumontavus atraminį ramstį, atraminio ramsčio indikatorius bus žalios spalvos. Netinkamai sumontavus, indikatorius bus raudonos spalvos. 6 -2
- ! Atraminis ramstis turi kelias padėtis. Kai atraminio ramsčio indikatorius yra raudonos spalvos, atraminis ramstis yra netinkamoje padėtyje.
- ! Įsitikinkite, kad atraminis ramstis visiškai remiasi į transporto priemonės grindis.
- ! Paspauskite atraminio ramsčio reguliavimo mygtuką, tada, stumdami aukštyn, sumažinkite atraminio ramsčio ilgį. 6 -1

- ! Visada įsitikinkite, kad atraminė kojėlė remiasi tiesiai į grindis ir yra užfiksuota net tada, kai kėdutėje vaiko nėra.
- Visiškai surinktas pagrindas privalo atrodyti taip, kaip pavaizduota 7.
- ! ISOFIX jungtis privalo būti pritvirtintos ir užfiksuotos ISOFIX tvirtinimo taškuose. 7 -1
- ! Atraminis ramstis privalo būti tinkamai sumontuotas ir indikatorius turi būti žalios spalvos. 7 -2

Pagrindo nuėmimas

- Norėdami nuimti pagrindą nuo transporto priemonės sėdynės, pirmiausiai paspauskite antrinio fiksavimo mygtukus 9 -1, tada paspauskite ISOFIX atlaisvinimo mygtukus 9 -2, esančius ant ISOFIX jungčių, ir nuimkite pagrindą nuo transporto priemonės sėdynės. 9
- Prieš transportuodami ant sėdynės, paspauskite ISOFIX reguliavimo mygtuką, kad ISOFIX jungtis sugrįžtų atgal į saugojimo padėtį. 10

Apsaugos nuo šoninių smūgių naudojimas

Žr. pav. 11 – 12

1. Automobilinė kėdutė pateikiama su nuimama apsauga nuo šoninių smūgių. Šią apsaugą nuo šoninių smūgių PRIVALOMA sumontuoti iš transporto priemonės durelių pusės. Kaip montuoti, pavaizduota 11.
2. Norėdami nuimti apsaugą nuo šoninių smūgių, spauskite atlaisvinimo mygtuką. 12

Aukščio reguliavimas galvos atramai ir perpetiniams diržams nustatyti

Žr. pav. 13 – 14

1. Pereguliuokite galvos atramą ir patikrinkite, ar perpetiniai diržai yra tinkamame aukštyje, kaip pavaizduota 13 ir 14
- ! Perpetiniai diržai privalo būti vaiko pečių aukštyje arba šiek tiek žemiau pečių. 13
- Pakėlę galvos atramos reguliavimo svirtį, kelkite arba leiskite galvos atramą, kol ji užsifiksuos vienoje iš 8 padėčių. Galvos atramos padėtys yra pavaizduotos 14.

Atlošo reguliavimas

Žr. pav. 15 – 16

- Paspauskite atlošo reguliavimo mygtuką ir nustatykite automobilinę kėdutę į tinkamą padėtį. 15
- Nustatykite sėdynės atlošą į bet kurią iš 8 atlošimo padėčių, kad galva ir kaklas būtų patogiai atremti. 16

Apgręžus atgal (Vaiko ūgis 40–125 cm / vaiko svoris ≤ 22.5 kg)

Žr. pav. 17 – 21

- ! Automobilinę kėdutę dėkite ant galinės transporto priemonės sėdynės, tada įkelkite vaiką į automobilinę kėdutę.
1. Paspauskite diržų reguliavimo mygtuką ir ištraukite perpetinius diržus iki norimo ilgio (norėdami pailginti, traukite suėmę žemiau fiksuotųjų perpetinių įdėklų). 17
 2. Atlaisvinkite diržų sagtį paspausdami raudoną mygtuką. 18
 3. Užfiksuokite sagtis abiejose kėdutės pusėse, kad būtų patogiau įkelti kūdikį. 19
 4. Įkelkite vaiką į automobilinę kėdutę-sustiprintos vaikų apsaugos sistemą ir prakiškite abi rankas pro perpetinius diržus.
 5. Užsekite sagtį. Žr. 20
 6. Patraukite reguliavimo virvelę, kad ji būtų tinkamo ilgio ir būtų užtikrina tinkama atrama jūsų vaikui. 21
- ! Vaikas visada privalo būti prisegtas diržais, kurie turi būti tinkamai įtempti, pašalinant jų laisvumą.

Įdėklo kūdikiu naudojimas

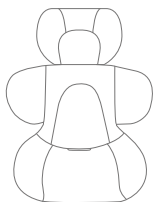

Mes rekomenduojame naudoti visą įdėklą kūdikiui, kol kūdikis yra žemesnis nei 60 cm ūgio. Jį galima naudoti tol, kol vaikas išsauga įdėklą. Įdėklas kūdikiui padidina apsaugą nuo šoninių smūgių.

Minkštų dalių nuėmimas

žr. pav. 22 – 27

Paspauskite raudoną mygtuką, kad atsegtumėte sagtį. 22
Vykdykite nurodymus 23 – 27, kad nuimtumėte minkštas dalis.
Prieš ištraukdami kėdutės užvalkalą apačioje esančius plastikinius spausdokus, būtinai nustatykite sėdynę į bet kurią iš 3–8 atlošimo padėčių. 26 -1

Norėdami vėl uždėti minkštas prekes, pakartokite pirmiau nurodytus veiksmus atvirkščia eilės tvarka.

Priežiūra ir priežiūra

- ! Kūdikių įdėklą laikykite vaikui nepasiekiamoje vietoje.
- ! Minkštas dalis skalbkite šaltame vandenyje, žemesnėje nei 30 °C temperatūroje.
- ! Minkštų dalių nelyginkite.
- ! Minkštų dalių nebalinkite ir nevalykite sausojo valymo būdu.
- ! Nevalykite automobilinės kėdutės arba pagrindo neskiestomis plovimo priemonėmis, benzinu ar kitais organiniais tirpikliais. Dėl to automobilinė kėdutė gali sugesti.
- ! Negręžkite minkštųjų dalių per stipriai. Antraip minkštosios dalys gali likti suglamžytos.
- ! Minkštas dalis džiovinkite pavėsingoje vietoje.
- ! Jei patobulinta automobilinė kėdute ilgai nesinaudosite, nuimkite ją nuo transporto priemonės sėdynės.



LV Laipni lūdzam Joie™

Jūs iegādājāties augstas kvalitātes pilnībā sertificētu bērnu drošības aprīkojumu. Šis izstrādājums ir piemērots izmantošanai bērniem ar augumu no 40 cm līdz 125 cm un svaru līdz 22.5 kg. Uzmanīgi izlasiet lietotāja rokasgrāmatu un izpildiet uzstādīšanas darbības, jo tas ir VIENĪGAIS veids, kā aizsargāt bērnu no nopietniem ievainojumiem vai nāves gadījumā, ja notiek negadījums un kā nodrošināt, ka bērns izstrādājuma izmantošanas laikā jūtas ērti. Saglabājiet šo instrukciju izmantošanai nākotnē.

Apstipriniet

Lai Joie uzlaboto bērnu pasīvās drošības aprīkojumu izmantotu ar i-Size ISOFIX savienojumiem atbilstoši ANO noteikumiem Nr. 129 bērnam ir jāatbilst tālāk norādītajām prasībām.

Novietojums ar skatu uz aizmuguri. Bērna augums 40 cm – 125 cm / maks. 22.5 kg

Pirms šī izstrādājuma uzstādīšanas un lietošanas pilnībā izlasiet visu šajā lietošanas rokasgrāmatā sniegto informāciju.

! SVARĪGI: UZGLABĀJIET TURPMĀKAI ATSAUCEI. LŪDZU, UZMANĪGI IZLASIET!

Uzglabājiet lietotāja rokasgrāmatu uzglabāšanas nodaļījumā sēdekļa aizmugurē, kā norādīts attēlā.

Garantijas informāciju skatiet mūsu tīmekļa vietnē joiebaby.com



Detalju saraksts

Pārliecinieties, vai nav iztrūkstošu detaļu. Ja kāda detaļa trūkst, sazinieties ar izplatītāju.

- | | |
|-----------------------------------|---|
| 1 Galvas balsts | 11 Zīdaiņu ieliktnis |
| 2 Sēdekļa paliktnis | 12 Galvas atbalsta regulēšanas svira |
| 3 Atlēciena stienis | 13 Šānu triecienu aizsardzības pierce x2
<small>*jālieto tikai durvju pusē</small> |
| 4 Atliekšanas pielāgošanas poga | 14 Atsitiena stieņa regulēšanas siksna |
| 5 Atbalsta kājas regulēšanas poga | 15 Atsitiena stieņa atbrīvošanas poga |
| 6 Atbalsta kājas indikators | 16 ISOFIX savienotājs |
| 7 Atbalsta kājas regulēšanas poga | 17 ISOFIX vadotnes |
| 8 Atbalsta kāja | 18 ISOFIX regulētāja poga |
| 9 Sprādze | |
| 10 Plecu siksna pārsegi | |

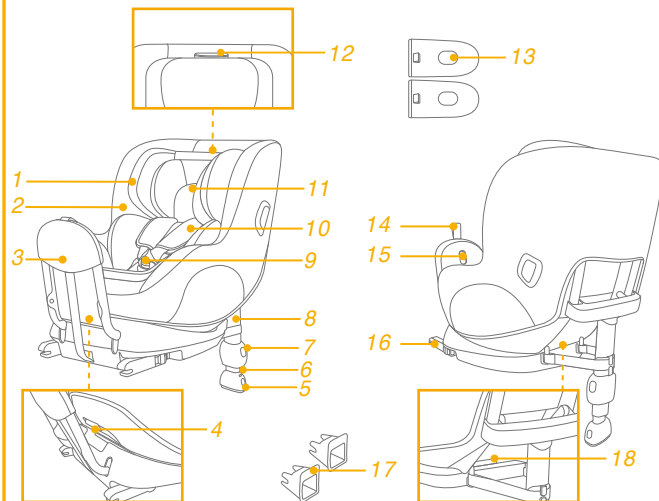

BRĪDINĀJUMS

- ! Rīkojieties uzmanīgi, jo uzlabotā bērnu pasīvās drošības aprīkojuma cietās daļas un plastmasas detaļas ir jānovieto un jāuzstāda tādā veidā, ka tās nevar iespiest starp kustīgu automašīnas sēdekli vai durvīs.
- ! NEIZMANTOJIET uz aizmuguri vērstu uzlaboto bērnu pasīvās drošības aprīkojumu sēdus pozīcijā, kad ir uzstādīts aktīvais priekšējais drošības spilvens.
- ! Uzlabotais bērnu pasīvās drošības aprīkojums var nebūt piemērots visiem apstiprinātajiem transportlīdzekļiem. Vairāk informācijas skatiet iekļautajā stiprinājumu sarakstā.
- ! Visām atbalsta kājām jābūt saskarē ar automašīnas grīdu, un visām fiksācijas siksnām ir jābūt pielāgotām bērna ķermenim. Siksnas nedrīkst būt sagrieztas
- ! Nodrošiniet, ka jebkura klēpja siksnā tie lietota zemāk, lai iegurnis būtu stingri nofiksēts.
- ! Šis uzlabotais bērnu pasīvās drošības aprīkojums ir jānomaina, kad tas negadījumā ir ticis pakļauts ievērojamam triecienam. Negadījums var radīt tā bojājumus, kuri nav redzami.

BRĪDINĀJUMS

- ! Apsveriet bīstamību, kāda var tikt radīta, veicot jebkādas izmaiņas vai papildinājumus ierīcē bez atbilstošas iestādes atļaujas, kā arī risku, ja neievērosiet uzlabotā bērnu pasīvās drošības aprīkojuma ražotāja sniegtos uzstādīšanas norādījumus.
- ! Neatstājiet bērnu bez uzraudzības uzlabotajā bērnu pasīvās drošības aprīkojumā.
- ! Jebkāda bagāža un citi objekti ir jānostiprina, jo tie sadursmes gadījumā var radīt traumas.
- ! Uzlaboto bērnu pasīvās drošības aprīkojumu NEDRĪKST izmantot bez mīkstajā detaļām.
- ! Mīkstās detaļas nedrīkst nomainīt ar detaļām, kuras nav ražotāja ieteiktas, jo mīkstās daļas ir neatņemama aprīkojuma sastāvdaļa.
- ! Pievērsiet arī uzmanību norādījumiem un brīdinājumiem transportlīdzekļa ražotāja rokasgrāmatā.

Ārkārtas situācija

Ārkārtas situācijā vai nelaimes gadījumā vissvarīgāk ir nekavējoties bērnam sniegt pirmo palīdzību un medicīnisko palīdzību.

Informācija par izstrādājumu

1. Šis ir "i-Size" uzlabotais bērnu pasīvās drošības aprīkojums. Tas ir apstiprināts atbilstoši ANO noteikumiem nr. 129 izmantošanai i-Size saderīgās automašīnas sēdekļu pozīcijās, ko automašīnas ražotājs ir norādījis lietotāja rokasgrāmatā.
2. Šaubu gadījumā konsultējieties ar bērnu pasīvās drošības aprīkojuma ražotāju vai mazumtirgotāju.

Materiāli Plastmasa, metāls, audums

Patenta numurs Gaida patentu

Uzstādīšanas metode

	Bērna augums	Uzstādīšanas metode	Uzstādīšanas attēls	Sēdus pozīcija
ECE R129	40 cm - 125 cm/ ≤22.5 kg	Ar seju uz aizmuguri		1.-8. pozīcija

Bažas par uzstādīšanu

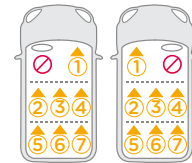
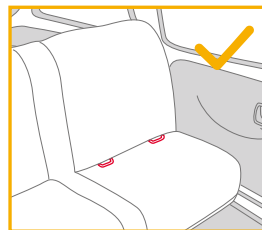

Pamatnes uzstādīšana

skatiet attēlus 1 - 10

1. Uzstādiet ISOFIX vadotnes pie automašīnas ISOFIX enkurvietām (skatiet lietotāja rokasgrāmatu.) 1 ISOFIX vadotnes var aizsargāt automašīnas sēdekļa virsmu pret nodilumiem. Var izmantot, lai virzītu ISOFIX savienotājus.
 2. Atlokiet atbalsta kāju no uzglabāšanas nodaļuma. 2
 3. Nospiežot ISOFIX pielāgošanas pogu, tai pat laikā velkot savienotāju, izvelciet ISOFIX savienotājus. 3
 4. Nospiediet ISOFIX regulēšanas pogu, lai pielāgotu ISOFIX savienotājus. Salāgojiet ISOFIX savienotājus ar ISOFIX vadotnēm un pēc tam ar klikšķi ievietojiet ISOFIX savienotājus ISOFIX enkurvietās. 4
- ! Pārliedzieties, vai abi ISOFIX palīgieiņči savienotāji ir droši nostiprināti pie automašīnas ISOFIX enkurvietām. Ir jābūt dzirdamiem diviem klikšķiem un abu ISOFIX savienotāju indikatoriem ir jābūt pilnībā zaļā krāsā. 4 -1
- ! Pārbaudiet, vai pamatne ir droši uzstādīta, velkot abus ISOFIX savienotājus.
5. Velciet atsietna stieni transportlīdzekļa aizmugures virzienā un bloķējiet vietā, velkot atsietna stieņa regulēšanas siksnu. 5
 6. Pēc pamatnes ievietošanas automašīnas sēdekļī velciet atbalsta kāju uz leju līdz grīdai 6. Kad atbalsta kāja ir pareizi uzstādīta, atbalsta kājas indikatoram krāsa mainās uz zaļu. Kad uzstādīts nepareizi, tā krāsa mainās uz sarkanu. 6 -2
- ! Atbalsta kājai ir vairākas pozīcijas. Kad atbalsta kājas indikators ir sarkans, tas nozīmē, ka atbalsta kāja atrodas nepareizā pozīcijā.
- ! Pārliedzieties, vai atbalsta kāja pilnībā saskaras ar automašīnas grīdu.
- ! Saspiediet atbalsta kājas atbrīvošanas pogu, pēc tam saīsiniet atbalsta kājas garumu. 6 -1

! Vienmēr nodrošiniet, ka atbalsta slodzes kājai ir tieša saskare ar grīdu un ir bloķētā pozīcijā, pat ja bērns tajā neatrodas.

7. Pilnībā salikta pamatne ir redzama šeit: 7.

! ISOFIX savienotājiem jābūt pievienotiem un bloķētiem ISOFIX enkurvietās. 7 -1

! Atbalsta kājas ir jāuzstāda pareizi ar zaļo indikatoru. 7 -2

Pamatnes noņemšana

8. Lai noņemtu pamatni no automašīnas sēdekļa, vispirms spiediet sekundārās bloķēšanas pogas 9 -1, pēc tam nospiediet ISOFIX atbrīvošanas pogas 9 -2 uz ISOFIX savienotājiem, pirms tiek noņemta pamatne no transportlīdzekļa sēdekļa. 9
9. Lai transportētu sēdekļi, spiediet ISOFIX pielāgošanas pogu un pārvietojiet ISOFIX savienotājus atpakaļ uzglabāšanas pozīcijā. 10

Sānu triecienu aizsarga izmantošana

skatiet attēlus 11 - 12

1. Uzlabotā bērnu pasīvās drošības aprīkojums ir piegādāts ar noņemamu sānu triecienu aizsarga pierīci. Šis sānu triecienu aizsarga pierīce ir jāizmanto transportlīdzekļa durvju pusē, lai garantētu labāku drošību. Uzstādīšana parādīta šeit: 11.
2. Nospiediet atbrīvošanas pogu, lai noņemtu sānu triecienu aizsarga pierīci. 12

Galvas atbalsta un plecu siksnas augstuma pielāgošana

skatiet attēlus 13 - 14

1. Pielāgojiet galvas balstu un pārbaudiet, vai plecu siksnas atrodas pareizā augstumā attiecībā pret 13 & 14
- ! Plecu siksnas augstumam ir jābūt vienā līmenī ar bērna pleciem vai nedaudz zemāk par tiem. 13

Paceliet galvas balsta pielāgošanas sviru, kamēr velkat uz augšu vai uz leju galvas balstu, līdz tas nofiksējas vienā no 8 pozīcijām. Galvas balsta pozīcijas ir parādītas 14 attēlā.

Atliekšanas pielāgošana

skatiet attēlus 15 - 16

Saspiediet atliekšanas pielāgošanas pogu pielāgotu uzlaboto bērnu pasīvās drošības aprīkojumu pareizākā pozīcijā. 15
Pielāgojiet sēdekļa noliekumu kādā no 8 noliekšanas pozīcijām optimālam galvas un kakla atbalstam. 16

Ar seju uz aizmuguri (Bērna augums 40 cm-125 cm / maksimālais svars ≤22.5 kg)

skatiet attēlus 17 - 21

- ! Uzstādiet uzlaboto bērnu pasīvās drošības aprīkojumu automašīnas aizmugurējā sēdekļī un pēc tam ievietojiet bērnu uzlabotajā bērnu pasīvās drošības aprīkojumā.
1. Spiediet siksnas regulēšanas pogu, tikmēr velkot uz āru plecu siksnu vēlamajā garumā (velciet zem fiksētajiem plecu paliktņiem garumā). 17
 2. Atbloķējiet siksnas sprādzi, spiežot sarkano pogu. 18
 3. Fiksējiet sprādzes uz sēdekļa sānu pusēm, lai novietotu bērnu ērtākā pozā. 19
 4. Ievietojiet bērnu uzlabotajā pasīvās drošības aprīkojumā un izlieciet abas kājas caur siksnām.
 5. Nostipriniet sprādzi. Skatiet 20 attēlu.
 6. Velciet uz leju regulēšanas siksnu un pielāgojiet to atbilstošā garumā, lai pārliecinātos, ka bērns ir pareizi nostiprināts. 21
- ! Vienmēr atstājiet bērnu siksnās un pareizi pievelciet, novēršot visas brīvās vietas.

Zīdaiņu ieliktna lietošana

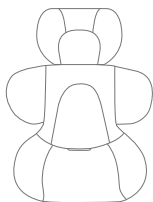

Kad zīdainis ir īsāks par 60 cm, iesakām izmantot pilnu zīdaiņu ieliktni. To var izmantot, līdz bērns izaug no ieliktna. Zīdaiņu ieliktnis palielina aizsardzību pret sānu triecienu.

Mīksto daļu atvienošana

skatiet attēlus 22 - 27

Spiediet sarkano pogu, lai atbrīvotu sprādzi. 22

Lai atvienotu mīkstās detaļas, izpildiet 23 - 27 darbību.

Noteikti pielāgojiet sēdekli kādā no 3.–8. noliekšanas pozīcijai pirms plastmasas skavas izvilšanas sēdekļa pārsega apakšdaļā. 26 -1

Lai uzstādītu mīkstās detaļas, apgriezta secībā atkārtojiet iepriekš norādītās darbības.

Apkope un uzturēšana

- ! Zīdaiņu ieliktni uzglabājiet bērniem nepieejamā vietā.
- ! Mazgājiet mīkstās daļas ar aukstu ūdeni 30 °C temperatūrā.
- ! Negludiniet mīkstās detaļas.
- ! Mīkstās detaļas nebaliniet un nežāvējiet veļas žāvētājā.
- ! Lai mazgātu uzlaboto bērnu aizsargsistēmu vai pamatni, nelietojiet neatšķaidītus mazgāšanas līdzekļus, benzīnu un citus organiskos šķīdinātājus. Tas var radīt uzlabotās bērnu aizsargsistēmas bojājumus.
- ! Negrieziet mīkstās daļas ar lielu spēku, lai tās izžāvētu. Tas mīkstajās daļās var radīt krokas.
- ! Lai izžāvētu mīkstās daļas, pakariet tās ēnā.
- ! Noņemiet uzlaboto bērnu drošības aprīkojumu no automašīnas sēdekļa, ja tas ilgstoši netiek izmantots.



Nabavili ste visokokvalitetnu, potpuno certificiranu dječju autosjedalicu sa sigurnosnim značajkama. Ovaj proizvod prikladan je za djecu visine od 40cm – 125cm i težine do 22,5kg. Pažljivo pročitajte ovaj priručnik s uputama i slijedite postupke za postavljanje jer je to JEDINI način da svoje dijete zaštitite od ozbiljnih ozljeda ili smrti u slučaju nesreće, kao i da svom djetetu pružite udobnost dok koristi ovaj proizvod. Spremite ove upute za uporabu za buduću uporabu.

Provjerite i potvrdite

Za korištenje ove Joie napredne dječje autosjedalice s i-Size ISOFIX priključcima u skladu s Uredbom UN-a br. 129 dijete mora imati sljedeće mjere.

U smjeru suprotnom od smjera vožnje: Visina djeteta 40cm – 125cm / maks. 22,5kg;

Prije postavljanja i uporabe ovog proizvoda pročitajte sve upute u ovom priručniku.

! VAŽNO: SAČUVAJTE ZA BUDUĆU UPORABU. PAŽLJIVO PROČITAJTE.

Upute za uporabu čuvajte u odjeljku za pohranu na stražnjoj strani sjedalice kao na slici desno.

Za informacije o jamstvu posjetite web stranicu joiebaby.com



Popis dijelova

Provjerite jesu li isporučeni svi dijelovi i kako ništa ne nedostaje. Ako bilo što nedostaje obratite se prodavaču.

- | | |
|--|---|
| 1 Oslonac za glavu | 11 Umetak za bebu |
| 2 Jastuk sjedalice | 12 Ručica za podešavanje oslonca za glavu |
| 3 Prečka oslonca | 13 Podložak za zaštitu od bočnog udara x2 |
| 4 Gumb za podešavanje nagiba | <small>*mora se koristiti samo na strani bočnih vrata</small> |
| 5 Gumb za podešavanje potpornog nogara | 14 Traka za podešavanje prečke oslonca |
| 6 Indikator potpornog nogara | 15 Gumb za oslobađanje prečke oslonca |
| 7 Gumb za podešavanje potpornog nogara | 16 ISOFIX priključak |
| 8 Potporni nogar | 17 ISOFIX vodilice |
| 9 Kopča | 18 Gumb za podešavanje ISOFIX priključka |
| 10 Jastučići traka za pričvršćivanje djetetovih ramena | |

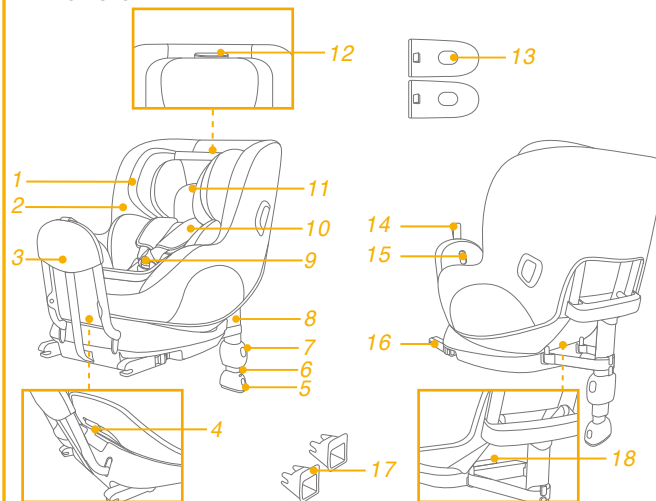

UPOZORENJE

- ! PAZITE kako ne biste postavili ili ugradili čvrste i plastične dijelove napredne dječje autosjedalice tako da se mogu zaglaviti zbog pomicanja sjedala u vozilu ili vrata vozila.
- ! NE KORISTITE naprednu dječju autosjedalicu okrenutu obrnuto od smjera vožnje ako je aktiviran prednji zračni jastuk.
- ! Naprednu dječju autosjedalicu možda neće biti moguće postaviti u sva odobrena vozila. Više pojedinosti naći ćete u isporučenom popisu u svezi postavljanja autosjedalice.
- ! Potporni nogar mora biti u kontaktu s podom vozila, a sigurnosni pojasevi za pričvršćivanje djeteta moraju biti prilagođeni veličini djeteta. Pojasevi ne smiju biti uvijeni.
- ! Provjerite je li pojas preko krila nisko postavljen kako bi zdjelica djeteta bila sigurno i dobro pričvršćena u slučaju sudara.
- ! Naprednu dječju autosjedalicu treba promijeniti ako je bila izložena snažnim udarcima tijekom automobilske nesreće. Automobilska nesreća može prouzročiti oštećenja koja nisu uočljiva.

UPOZORENJE

- ! Imajte na umu opasnosti koje će nastati zbog preinaka ili dodataka na proizvodu bez odobrenja odgovarajućeg tijela te zbog nepridržavanja strogih uputa za ugradnju koje je naveo proizvođač napredne dječje autosjedalice.
- ! Djecu nikada niti na tren ne ostavljajte bez nadzora u naprednoj dječjoj autosjedalici.
- ! Sva prtljaga ili drugi predmeti koji bi mogli prouzročiti ozljede u slučaju sudara moraju biti pravilno pričvršćeni.
- ! Napredna dječja autosjedalica NE SMIJE SE KORISTITI bez obloga i mekih dijelova.
- ! Obloge i meki dijelovi napredne dječje autosjedalice smiju se zamijeniti isključivo onima koje preporučuje proizvođač jer su i ti dijelovi bitni za učinkovitost i radna svojstva sigurnosnog sustava za dijete.
- ! Također obratite pažnju na upute i upozorenja u priručniku proizvođača vozila.

Hitan slučaj

U hitnom slučaju ili ako se dogodi bilo kakva nesreća najvažnije je pobrinuti se za dijete i odmah mu pružiti prvu pomoć i zdravstvenu skrb.

Podaci o proizvodu

1. Ovo je napredna dječja autosjedalica „i-Size“. Odobrena je prema Uredbi UN-a br. 129 za uporabu u i-Size kompatibilnim sjedećim položajima u vozilu kako je navedeno u korisničkom priručniku proizvođača vozila.
2. U slučaju nedoumice provjerite kod proizvođača naprednog sustava pričvršćivanja djeteta ili prodavača.

Materijali

Plastika, metal, tkanine

Patent br.

Patenti prijavljeni i čekaju registraciju

Način postavljanja

	Veličina djeteta	Način postavljanja	Prikaz postavljanja	Položaj sjedenja
ECE R129	40cm - 125cm / ≤ 22,5kg	Smještaj u smjeru suprotnom od vožnje		Položaj 1 - 8

O čemu voditi računa prilikom postavljanja

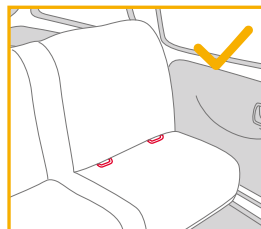

Postavljanje baze

pogledajte slike 1 - 10

1. Priključite ISOFIX vodilice na ISOFIX točke za pričvršćivanje u vozilu (pogledajte korisnički priručnik vozila). 1 ISOFIX vodilice mogu zaštititi površinu sjedala vozila da se ne bi poderala. Služe i za vođenje ISOFIX priključaka.
 2. Izvadite potporni nogar iz odjeljka spremišta. 2
 3. Produžite ISOFIX priključke pritiskom na gumb za podešavanje ISOFIX priključka i istodobno ga izvlačite. 3
 4. Pritisnite gumb za podešavanje ISOFIX priključaka kako biste ih namjestili. ISOFIX priključke poravnajte s ISOFIX vodilicama, zatim umetnite oba ISOFIX priključka u ISOFIX točke za pričvršćivanje dok ne škljocne. 4
- ! Provjerite jesu li oba ISOFIX priključka sigurno pričvršćena na ISOFIX točke za pričvršćivanje u vozilu. Trebaju se čuti dva škljocaja, a indikatori na oba ISOFIX priključka moraju biti sasvim zeleni. 4 -1
 - ! Provjerite je li baza sigurno postavljena povlačenjem oba ISOFIX priključka.
5. Povucite prečku oslonca prema stražnjem dijelu vozila i zaključajte na mjesto povlačenjem traka za podešavanje prečke oslonca. 5
 6. Nakon postavljanja baze na sjedalo vozila produžite potporni nogar do poda 6. Ako je potporni nogar pravilno postavljen, indikator na potpornom nogaru bit će zelene boje. Ako je potporni nogar nepravilno postavljen, indikator će biti crvene boje. 6 -2
- ! Potporni nogar ima više položaja. Kad je indikator potpornog nogara crvene boje, to znači da je nogar na pogrešnom položaju.
 - ! Provjerite je li potporni nogar u potpunom kontaktu s podnom pločom vozila.
 - ! Stisnite gumb za podešavanje potpornog nogara, a zatim skratite potporni nogar prema gore. 6 -1

7. Potpuno sklopljena baza prikazana je kao na 7.

! ISOFIX priključci moraju biti pričvršćeni i zaključani u ISOFIX točkama pričvršćivanja. 7 -1

! Potporni nogar mora biti pravilno postavljen i imati zeleni indikator. 7 -2

! Uvjerite se da je potporni nogar u kontaktu s podom vozila i da je blokiran u tom položaju čak i kad dijete nije u autosjedalici.

Uklanjanje baze

8. Ako želite ukloniti bazu sa sjedala u vozilu, prije toga najprije pritisnite sekundarne gumb za blokadu 9 -1, zatim pritisnite gumb za oslobađanje ISOFIX priključaka 9 -2 na ISOFIX priključcima. 9
9. Prije prenošenja ili prijevoza autosjedalnice pritisnite gumb za podešavanje ISOFIX priključka i vratite ISOFIX priključke natrag u položaj za pohranu. 10

Upotreba zaštite od bočnog udarca

pogledajte slike 11 - 12

1. Napredna dječja autosjedalica isporučuje se s podloškom za zaštitu od bočnog udarca koja se može ukloniti. Ova zaštita od bočnog udarca MORA se koristiti na strani gdje se nalaze vrata vozila. Postavljanje je prikazano na slici 11.
2. Pritisnite gumb za oslobađanje radi uklanjanja podloška za zaštitu od udarca. 12

Podešavanje visine

oslonac za glavu i trake za pričvršćivanje djetetovih ramena

pogledajte slike 13 - 14

1. Namjestite oslonac za glavu i provjerite jesu li trake za pričvršćivanje ramena na ispravni visini prema slikama 13 i 14

! Trake za pričvršćivanje djetetovih ramena moraju biti u ravni ili malo ispod vrha djetetovih ramena. 13

Odignite ručicu za podešavanje oslonca za glavu istodobno povlačeći oslonac za glavu prema gore ili gurajući ga prema dolje dok ne škljocne i smjesti se u jedan od 8 položaja. Položaji oslonca za glavu prikazani su na slici 14.

Podešavanje nagiba

pogledajte slike 15 - 16

Stisnite ručku za podešavanje nagiba i namjestite naprednu dječju autosjedalicu u odgovarajući položaj. 15

Namjestite nagib autosjedalice u bilo koji od 8 nagnutih položaja koji će pružati najbolji mogući oslonac za djetetovu glavu i vrat. 16

Smještaj u smjeru suprotnom od vožnje (Visina djeteta 40cm – 125cm / težina djeteta ≤ 22,5kg)

pogledajte slike 17 - 21

! Naprednu dječju autosjedalicu učvrstite na stražnje putničko sjedalo u vozilu, a zatim stavite dijete u nju.

1. Pritisnite gumb za podešavanje traka za pričvršćivanje djeteta istodobno povlačeći trake za ramena na željenu duljinu (vucite ispod fiksnih jastučića za ramena radi produljivanja). 17
 2. Otkopčajte kopču opreme za učvršćivanje pritiskom na crveni gumb na kopči. 18
 3. Učvrstite kopče na obje strane dječje autosjedalice kako biste stavljanje djeteta u nju učinili lakšim i praktičnijim. 19
 4. Stavite dijete u naprednu dječju autosjedalicu i provucite mu ruke ispod traka za pričvršćivanje djeteta.
 5. Zakopčajte kopču. Pogledajte slike 20
 6. Povucite prema dolje trake za podešavanje i namjestite ih na pravilnu duljinu tako da je dijete pravilno i sigurno pričvršćeno. 21
- ! Dijete uvijek treba biti pričvršćeno u dječjoj autosjedalici pravilnim pritezanjem traka za pričvršćivanje djeteta koje ni na kojem dijelu ne smiju biti opuštene.

Upotreba umetka za bebu

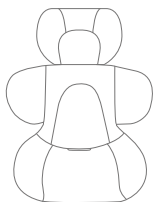

Preporučujemo uporabu potpunog umetka za bebu sve dok je dijete manje od 60cm. Može se koristiti dok dijete ne preraste umetak. Umetak za bebe povećava zaštitu od bočnog sudara.

Skidanje obloga

pogledajte slike 22 - 27

Pritisnite crveni gumb za otvaranje kopče. **22**

Slijedite korake **23 - 27** za skidanje obloga i mekih dijelova.

Prije povlačenja plastičnih kopči na dnu pokrova sjedalice obavezno namjestite autosjedalicu na jedan od nagnutih položaja između 3 i 8. **26**

-1

Za ponovno postavljanje obloga i mekih dijelova ponovite gore navedene korake suprotnim redoslijedom.

Briga i održavanje

- ! Umetak za bebu pohranite na mjesto izvan dohvata djeteta.
- ! Obloge i meke dijelove perite hladnom vodom temperature niže od 30 °C.
- ! Ne glačajte obloge i meke dijelove.
- ! Ne izbjeljujte niti nemojte kemijski čistiti obloge.
- ! Ne koristite nerazrijeđene deterdžente, benzin ili druga organska otapala za pranje napredne dječje autosjedalice ili baze. To može oštetiti naprednu dječju autosjedalicu.
- ! Ne uvijajte obloge velikom silom radi iscjedivanja i sušenja. To može izgužvati meke dijelove i ostaviti nabore.
- ! Meke dijelove objesite i sušite u hladu.
- ! Uklonite naprednu dječju autosjedalicu sa sjedala u vozilu ako se neće dulje vrijeme koristiti.



RO Bun venit la Joie™

Ați achiziționat un sistem de siguranță de înaltă calitate pentru copii. Acest produs este adecvat pentru copiii cu o înălțime de 40cm - 125cm și o greutate de până la 22,5kg. Citiți cu atenție acest Manual de instrucțiuni și urmați pașii de instalare, deoarece este SINGURA metodă de a vă proteja copilul de accidentări grave sau moarte în cazul unui accident și pentru a oferi confort copilului în timpul utilizării acestui produs. Păstrați manualul de instrucțiuni pentru consultare ulterioară.

Vă rugăm să confirmați

Pentru a utiliza sistemul de siguranță îmbunătățit Joie pentru copii cu conexiunile i-Size ISOFIX în conformitate cu Regulamentul UN nr. 129, copilul trebuie să îndeplinească următoarele cerințe.

Cu fața înapoi: Înălțimea copilului 40cm - 125cm/max. 22,5kg;

Citiți toate instrucțiunile din manual înainte de asamblarea și utilizarea acestui produs.

I IMPORTANT: PĂSTRAȚI PENTRU CONSULTĂRI ULTERIOARE. CITIȚI CU ATENȚIE.

Păstrați manualul de instrucțiuni în compartimentul de depozitare din partea din spate a scaunului, conform figurii din dreapta.

Pentru informații privind garanția, vizitați site-ul nostru web pe joiebaby.com



Lista componentelor

Asigurați-vă că nu lipsesc aceste componente. Contactați vânzătorul dacă lipsesc anumite componente.

- | | |
|-------------------------------------|---|
| 1 Suport pentru cap | 11 Insertie pentru sugari |
| 2 Căptușeală scaun | 12 Manetă de reglare a suportului pentru cap |
| 3 Bară anti-recul | 13 Capsulă de protecție la impact lateral x2
*trebuie utilizat numai pe partea laterală a ușii |
| 4 Buton de reglare a înclinării | 14 Husă de reglare a barei anti-recul |
| 5 Buton de reglaj picior de fixare | 15 Buton de eliberare a barei anti-recul |
| 6 Indicator al piciorului de fixare | 16 Conector ISOFIX |
| 7 Buton de reglaj picior de fixare | 17 Ghidaje ISOFIX |
| 8 Picior de fixare | 18 Buton de reglare ISOFIX |
| 9 Cataramă | |
| 10 Huse pentru hamul de umăr | |

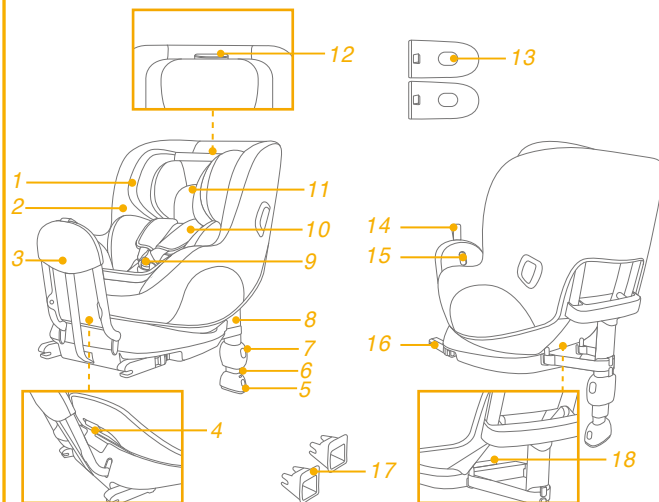

AVERTISMENT

- ! AVEȚI GRIJĂ ca articolele rigide și componentele din plastic ale sistemului de siguranță să fie amplasate și instalate astfel încât să nu poată fi prinse de un scaun mobil sau de o ușă a vehiculului.
- ! NU utilizați sistemul de siguranță îmbunătățit pentru copii orientat în spate în raport cu direcția de deplasare a vehiculului în poziții de ședere în care este instalat un airbag frontal.
- ! Este posibil ca sistemul de siguranță pentru copii să nu se potrivească în toate vehiculele autorizate. Consultați lista de montaj inclusă pentru mai multe detalii.
- ! Picioarele de susținere trebuie să fie în contact cu podeaua vehiculului, iar centurile de fixare a copilului trebuie să fie ajustate în funcție de greutatea și înălțimea copilului. Curelele nu trebuie să fie răsucite.
- ! Asigurați-vă că orice curea pentru genunchi este plasată jos, astfel încât pelvisul să fie cuplat ferm, fixat.
- ! Dispozitivul trebuie să fie schimbat dacă a fost supus unor tensiuni violente în caz de accident. Un accident poate cauza daune pe care nu le puteți vedea.

AVERTISMENT

- ! Luați în considerare pericolul de a face modificări sau adăugări la dispozitiv fără aprobarea autorității competente, cât și pericolul de a nu urmări îndeaproape instrucțiunile de instalare furnizate de producătorul sistemului de siguranță îmbunătățit pentru copii.
- ! Copiii nu trebuie lăsați nesupravegheați în sistemul de siguranță îmbunătățit.
- ! Orice bagaje sau alte obiecte care ar putea cauza răni în cazul unui accident trebuie fixate corespunzător.
- ! Sistemul îmbunătățit de siguranță pentru copii NU TREBUIE utilizat fără componentele moi.
- ! Componentele moi nu trebuie să fie înlocuite decât cu cele recomandate de producător, deoarece componentele moi sunt parte integrantă a performanței sistemului de fixare.
- ! De asemenea, acordați atenție instrucțiunilor și avertismentelor din manualul producătorului vehiculului.

Urgențe

În caz de urgență sau accidente, este esențial să îi fie acordate primul ajutor și tratament medical copilului.

Informații referitoare la produs

1. Acesta este un sistem îmbunătățit de siguranță pentru copii „i-Size”. Acesta este omologat în temeiul regulamentului ONU nr. 129 pentru utilizare în poziții așezate într-un vehicul compatibil i-Size, astfel cum este indicat de către producătorul vehiculului în manualul utilizatorului vehiculului.
2. În caz de nelămuriri, consultați fabricantul sau vânzătorul sistemului de siguranță îmbunătățit pentru copii.

Materiale Plastic, metal, textil
Nr. brevet Brevet în așteptare

Modul de instalare

	Dimensiuni copil	Modul de instalare	Imagine instalare	Poziția scaunului
ECE R129	40cm - 125cm/ ≤22.5kg	Modul de orientare spre spate		Poziția 1-8

Installation Concerns

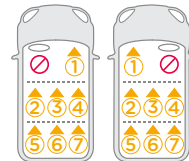
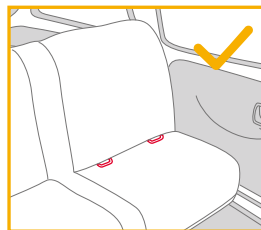

Instalarea bazei

consultați imaginile 1 - 10

1. Atașați ghidurile ISOFIX de punctele de ancorare ISOFIX ale vehiculului (consultați manualul de utilizare al vehiculului). ①
Ghidajele ISOFIX pot proteja suprafața scaunului împotriva ruperii. Acestea pot ghida, de asemenea, conectorii ISOFIX.
 2. Desfaceți piciorul de fixare din compartimentul de depozitare. ②
 3. Extindeți conectorii ISOFIX apăsând pe butonul de reglare ISOFIX în timp ce trageți de conector. ③
 4. Apăsați pe butonul de reglare ISOFIX pentru a regla conectorii ISOFIX. Aliniați conectorii ISOFIX cu ghidajele ISOFIX și apoi înclichetați ambii conectori ISOFIX în punctele de ancorare ISOFIX. ④
- ! Asigurați-vă că ambii conectori ISOFIX sunt atașați în siguranță la punctele de ancorare ISOFIX ale vehiculului. Ar trebui să existe două clicuri sonore, iar culorile indicatorilor de pe ambii conectori ISOFIX trebuie să fie complet verzi. ④ -1
- ! Verificați pentru a vă asigura că baza este bine instalată, trăgând de ambii conectori ISOFIX.
5. Trageți bara anti-recul spre partea din spate a vehiculului și blocați-o în poziție, trăgând husa de reglare a barei anti-recul. ⑤
 6. După ce așezați baza pe scaunul vehiculului, extindeți piciorul de fixare pe podea ⑥. Dacă piciorul de fixare este instalat corect, indicatorul piciorului de fixare va fi verde. Indicatorul devine roșu atunci când este piciorul este instalat incorect. ⑥ -2
- ! Piciorul de fixare are mai multe poziții. Atunci când indicatorul piciorului de fixare devine roșu, aceasta înseamnă că piciorul de fixare este în poziția greșită.
- ! Asigurați-vă că piciorul de fixare este în contact complet cu podeaua vehiculului.
- ! Strângeți butonul de reglare a piciorului de fixare, apoi scurtați piciorul de fixare în sus. ⑥ -1

7. Baza asamblată complet este indicată ca ⑦.

- ! Conectorii ISOFIX trebuie atașați și blocați pe punctele de ancorare ISOFIX. ⑦ -1
- ! Piciorul de fixare trebuie instalat corect cu indicatorul verde. ⑦ -2
- ! Asigurați-vă întotdeauna că piciorul de fixare are contact direct cu podeaua și este în poziție blocată, chiar și atunci când copilul nu se află în el.

Scoaterea bazei

8. Pentru a scoate baza din scaunul vehiculului, apăsați mai întâi pe butoanele secundare de blocare ⑨ -1 și apoi pe butoanele de eliberare ISOFIX ⑨ -2 de pe conectorii ISOFIX înainte de a scoate baza de pe scaunul vehiculului. ⑨
9. Înainte de a transporta scaunul, apăsați pe butonul de reglare ISOFIX și mutați conectorii ISOFIX înapoi în poziția de depozitare. ⑩

Utilizați scutul de impact lateral

consultați imaginile 11 - 12

1. Sistemul de siguranță îmbunătățit pentru copii este livrat cu o capsulă de protecție la impact lateral detașabilă. Capsula de protecție la impact lateral TREBUIE utilizată pe ușa vehiculului. Instalare prezentată în 11.
2. Apăsăți butonul de eliberare pentru a îndepărta capsula de impact lateral. 12

Reglarea înălțimii pentru suportul pentru cap și hamurile de umăr

consultați imaginile 13 - 14

1. Reglați suportul pentru cap și verificați dacă hamurile de umăr se află la înălțimea corectă, conform 13 & 14

! Hamurile de umăr trebuie să fie chiar la nivel sau imediat sub umerii copilului. 13

Trageți maneta de reglare a suportului pentru cap, în timp ce trageți în sus sau împingeți în jos suportul pentru cap până când se fixează în una dintre cele 8 poziții. Pozițiile suportului pentru cap sunt prezentate la 14.

Reglarea înclinării

consultați imaginile 15 - 16

Strângeți butonul de reglare a înclinării pentru a regla sistemul de siguranță îmbunătățit pentru copii în poziția corectă. 15
Reglați înclinarea scaunului în una dintre cele 8 poziții de înclinare, pentru susținerea optimă a capului și a gâtului. 16

Modul de orientare cu spatele (înălțimea cuprinsă între 40cm - 125cm/greutatea ≤ 22,5kg)

consultați imaginile 17 - 21

! Instalați sistemul de siguranță pentru copii pe scaunul din spate al vehiculului, apoi puneți copilul în sistemul de siguranță pentru copii.

1. Apăsăți pe butonul de reglaj al hamului, în timp ce trageți hamurile de umăr până la lungimea dorită (trageți de sub pernele pentru umăr pentru a lungi). 17
 2. Deblocați catarama hamurilor apăsând butonul roșu. 18
 3. Fixați cataramele de pe ambele părți ale scaunului pentru o comoditate sporită a plasării copilului. 19
 4. Așezați copilul în sistemul de siguranță îmbunătățit pentru copii și treceți ambele brațe ale copilului prin hamuri.
 5. Cuplați catarama. Consultați 20
 6. Trageți în jos husa de reglare și reglați hamul astfel încât copilul să fie bine fixat. 21
- ! Mențineți întotdeauna copilul fixat în ham și strâns în mod corespunzător prin reglarea tensiunii hamului.

Folosirea inserției pentru copii

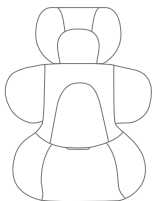

Recomandăm utilizarea inserției complete pentru sugari în cazul bebelușilor cu înălțimea sub 60cm. Poate fi folosită până când copilul nu mai încapă în inserție. Inserția pentru copii crește protecția la impact lateral.

Demontarea părților moi

consultați imaginile 22 - 27

Apăsăți butonul de culoare roșie pentru a decupla catarama. 22

Urmați pașii 23 - 27 pentru a detașa componentele moi.

Asigurați-vă că reglați scaunul la oricare poziție de înclinare între 3 și 8 înainte de a scoate clemele de plastic de pe partea inferioară a husei scaunului. 26 -1

Pentru a reatașa componentele moi, reparați pașii de mai sus în ordine inversă.

Îngrijire și întreținere

- ! Nu lăsați inserția pentru sugari la îndemâna copilului.
- ! Spălați componentele moi cu apă rece sub 30 °C.
- ! Nu călcați componentele moi.
- ! Nu înălbiți sau nu curățați chimic componentele moi.
- ! Nu utilizați detergenți neutri nediluți, benzină sau alți solvenți organici pentru a spăla sistemul de siguranță îmbunătățit pentru copii sau baza. Poate cauza deteriorarea sistemului de siguranță îmbunătățit pentru copii.
- ! Nu răsuciți cu forță mare componentele moi pentru a le usca. Acesta poate lăsa cute în componentele moi.
- ! Vă rugăm să atârnați la umbră componentele moi.
- ! Îndepărtați sistemul de siguranță îmbunătățit pentru copii de pe scaunul vehiculului dacă nu îl folosiți pentru o perioadă lungă de timp.





Allison Baby UK Ltd,
Venture Point, Towers Business Park
Rugeley, Staffordshire, WS15 1UZ

NUNA International B.V.
Van der Valk Bourmanweg 178 C,
2352 JD Leiderdorp, The Netherlands

view all fine signature selections at
joiebaby.com/signature

IM-001043B